

4 h
3 h
2 h
1 h

B	21.06.2023	Veggur milli verslunaryrma farfæður	SJ	ÞKK
A	15.03.2023	Lagnastiga bætt við í bílajaklara	BEK	ÞKK

**VERKHÖNNUN**  
VERKFRÆÐIRÁÐGJÖF

Katrínartúni 4, 105 Reykjavík  
Sími: 570-5800, kt. 650107-1280  
www.verkhonnun.is, verkhonnun@verkhonnun.is

Magnús B. Þórðarson kt. 030879-4149

Sambýkt f.h. Verkhönnunar ehf.:

Kristján Örn Kjartansson kt. 040176-4979

Undirritan samráðingarnúmer:

Verkefni:

**LÆKJARGATA 2**  
**RAFLAGNIR**  
**LAGNALEIÐIR 1.HÆÐ YFIRLITSMYND**

Aðskiptaðiliður:

thorhur@verkhonnun.is	BEK	MBÞ	22.10.2021	1:100	A1
Hanna	Teknað	Yfirfarið	Dagsetning	Málkvarði	Blástarfi

**2020-01-045**      **12.-1.00**      **B**

Verkhönnun      Verkhönnun      Verkhönnun

HÖNNUNARSKILUR SÉR ALLAN RÉTT A TÆKNINGUM - FJÓLFÖLDUN ER HÁB SKRIFLEGGU SAMBYRRI

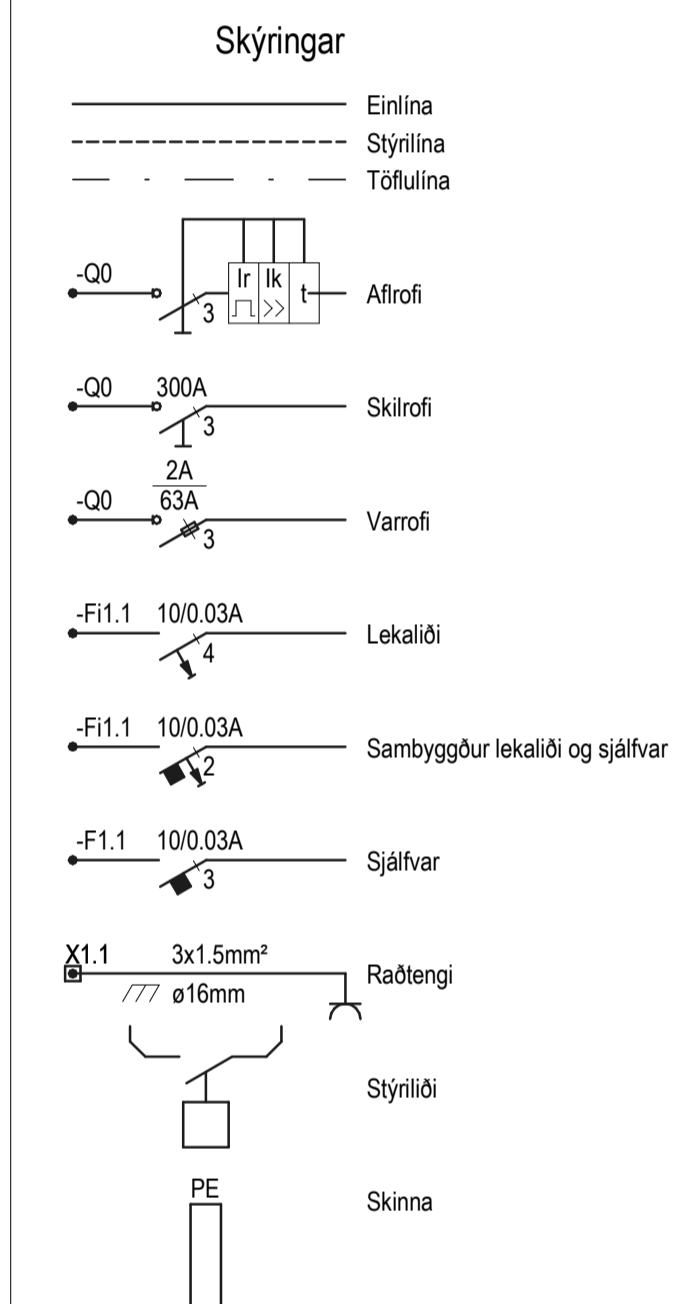
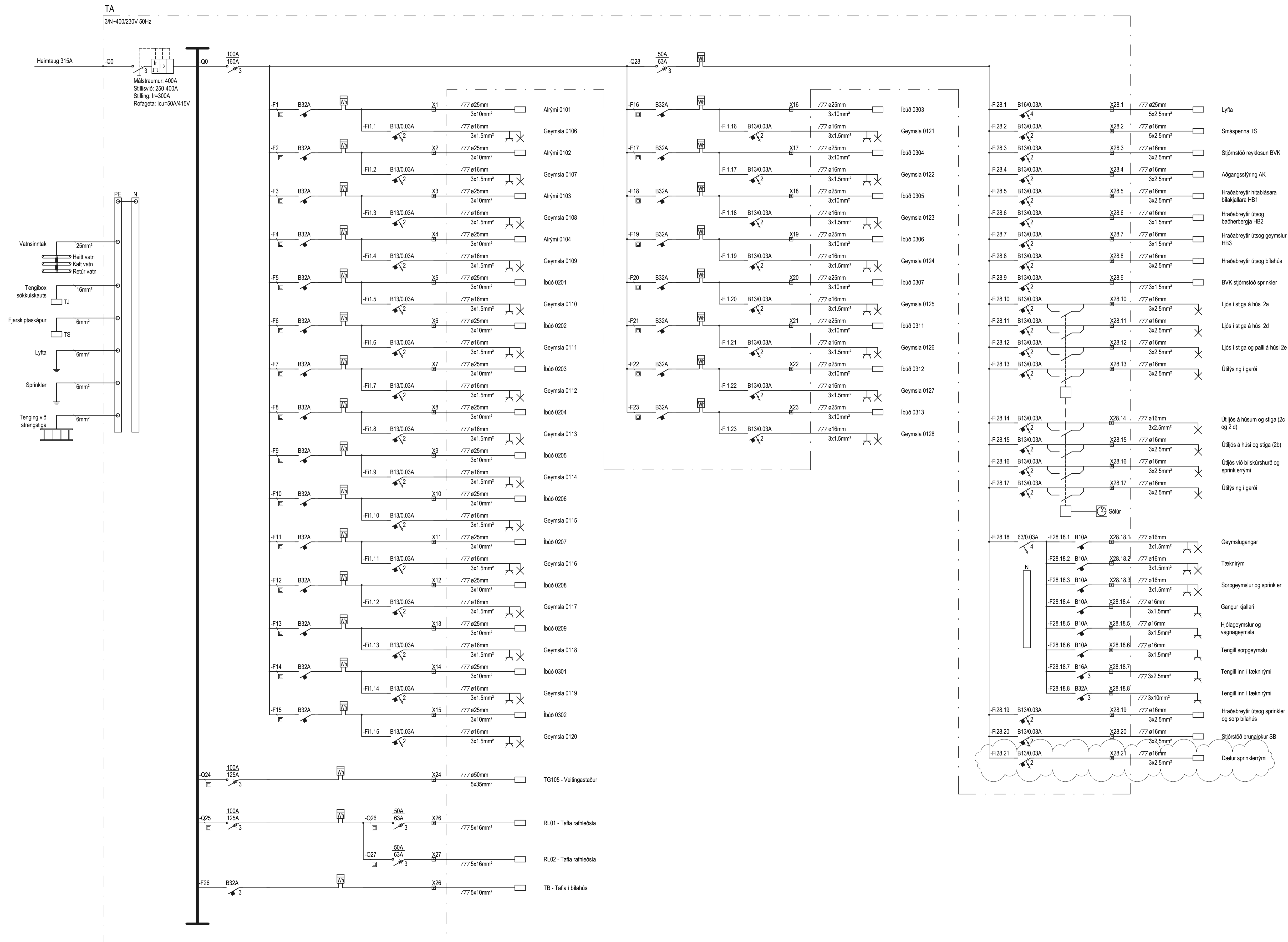

E	15.03.2023	Dælar sprinklerými bætt við	BEK	ÞKK
D	16.02.2023	Lagfæring á einlínuðu og bætt við motorum	BDÖ	ÞKK
C	13.04.2021	Uppfærsla	SJ	ÞKK
B	22.10.2021	Uppfærð einlínumynd TA	BDÖ	ÞKK
A	02.06.2021	Uppfært heimtaugasett	BEK	ÞKK

**VERKHÖNNUN**  
VERKFRÆÐIRÁÐGJÖF

Katrínartúni 4, 105 Reykjavík  
Sími: 570-5800, kt. 650107-1280  
www.verkhonnun.is, verkhonnun@verkhonnun.is

Magnús B. Þórðarson kt. 030879-4149  
Sambýkt f.h. Verkhonnun ehf.  
Kristján Óm Kjartansson kt. 040176-4979  
Undirritan samráðgjafarinnar:

Verkefni:

<b>LÆKJARGATA 2</b>	
<b>RAFLAGNIR</b>	
<b>EINLÍNUMYND TA</b>	
Aðaluppdráttur:	
thorhur@verkhonnun.is	ÞÁP
Hanna	MBO
27.04.2021	Dagsetning
Malkvarð	Staðsetning
A1	Bláskort
<b>2020-01-045</b>	<b>21.00.01</b>
Verkefni	Teiknúmer
HÖNNUR AKSLUR SER ALLAN RETTA Á TEKNIÐUM - FJÓLFÓLDUN ER HÁB SKRIFLEGU SAMÞYKKI	Breyting

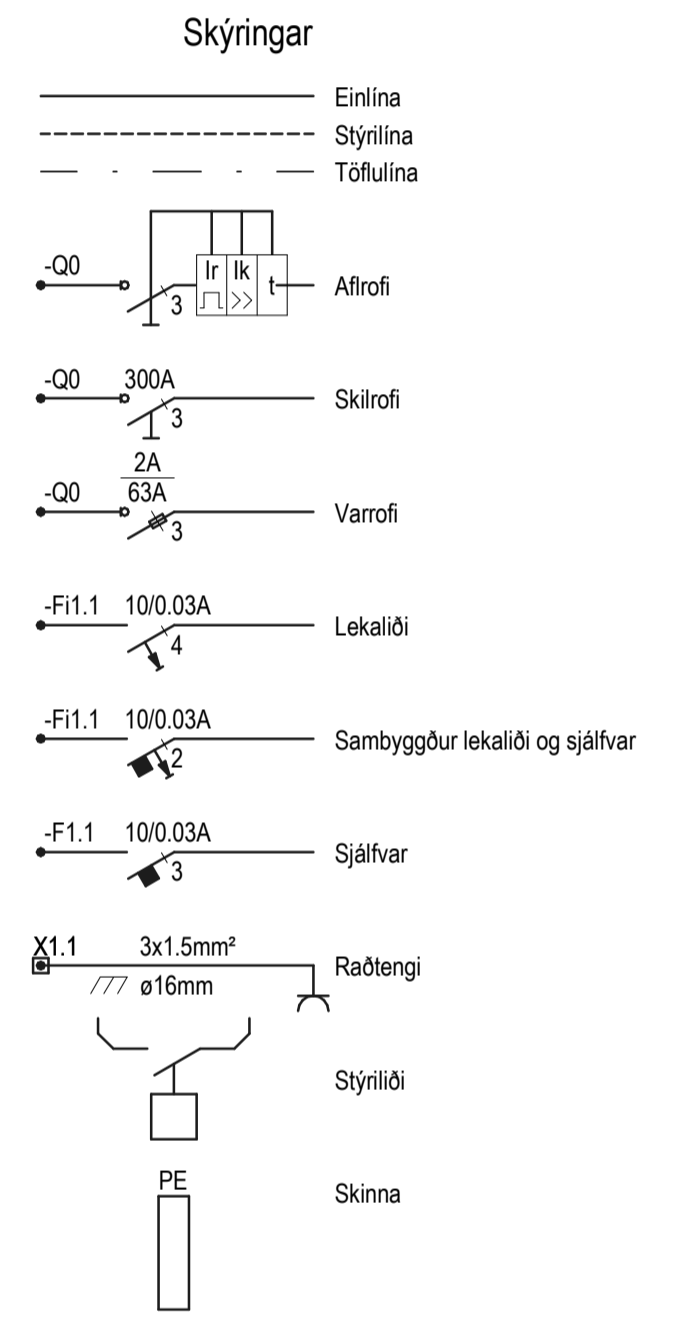
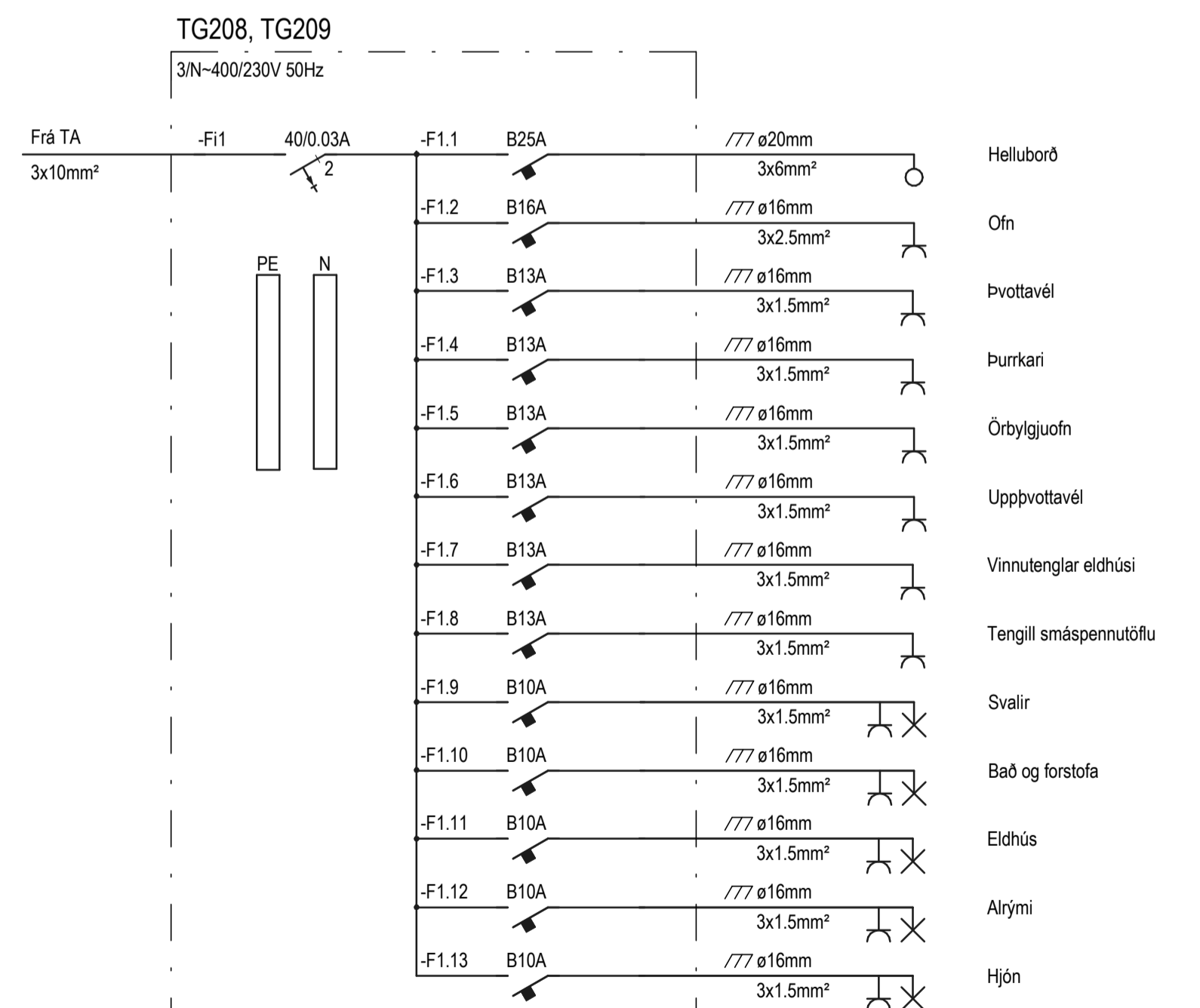
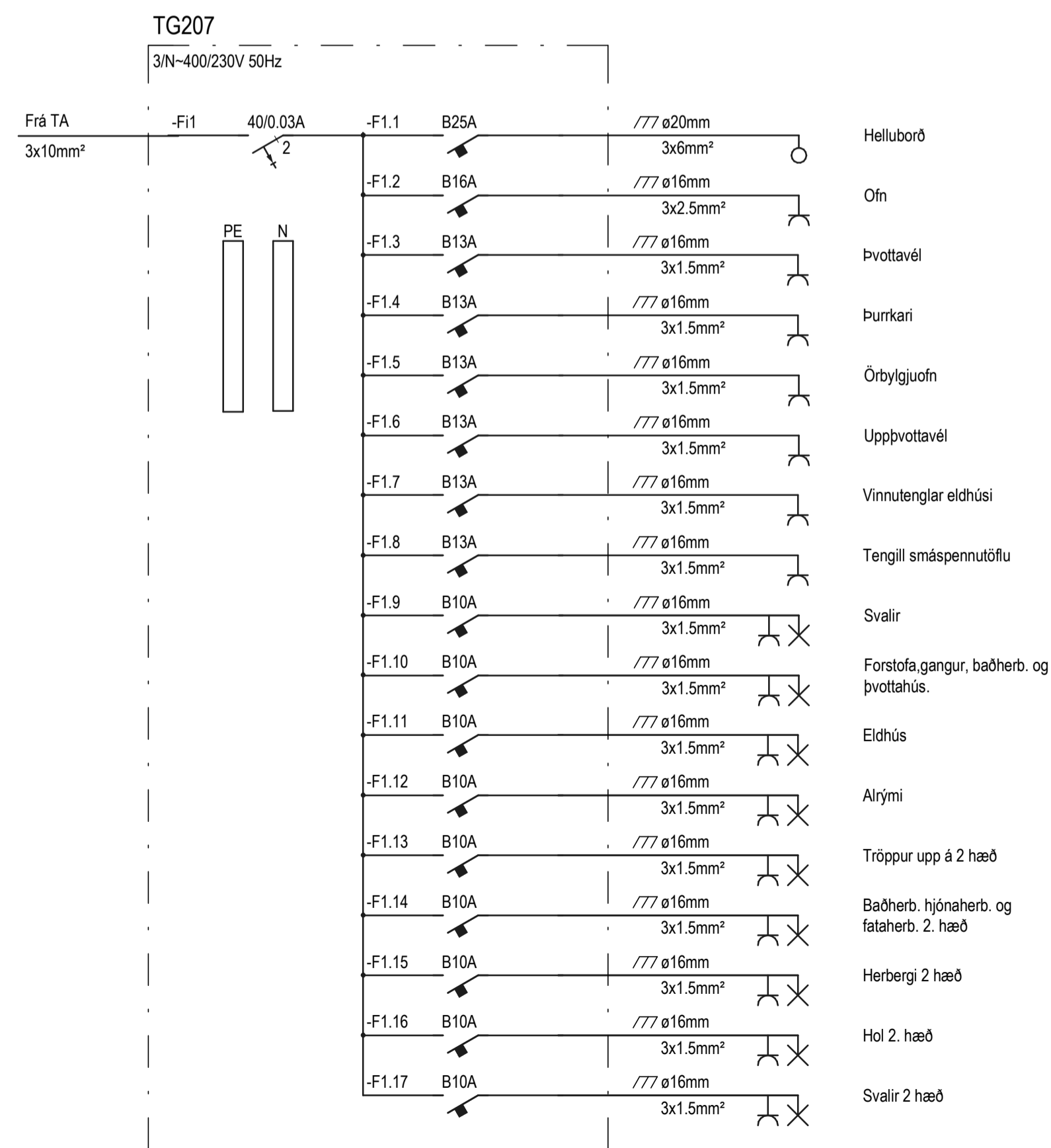
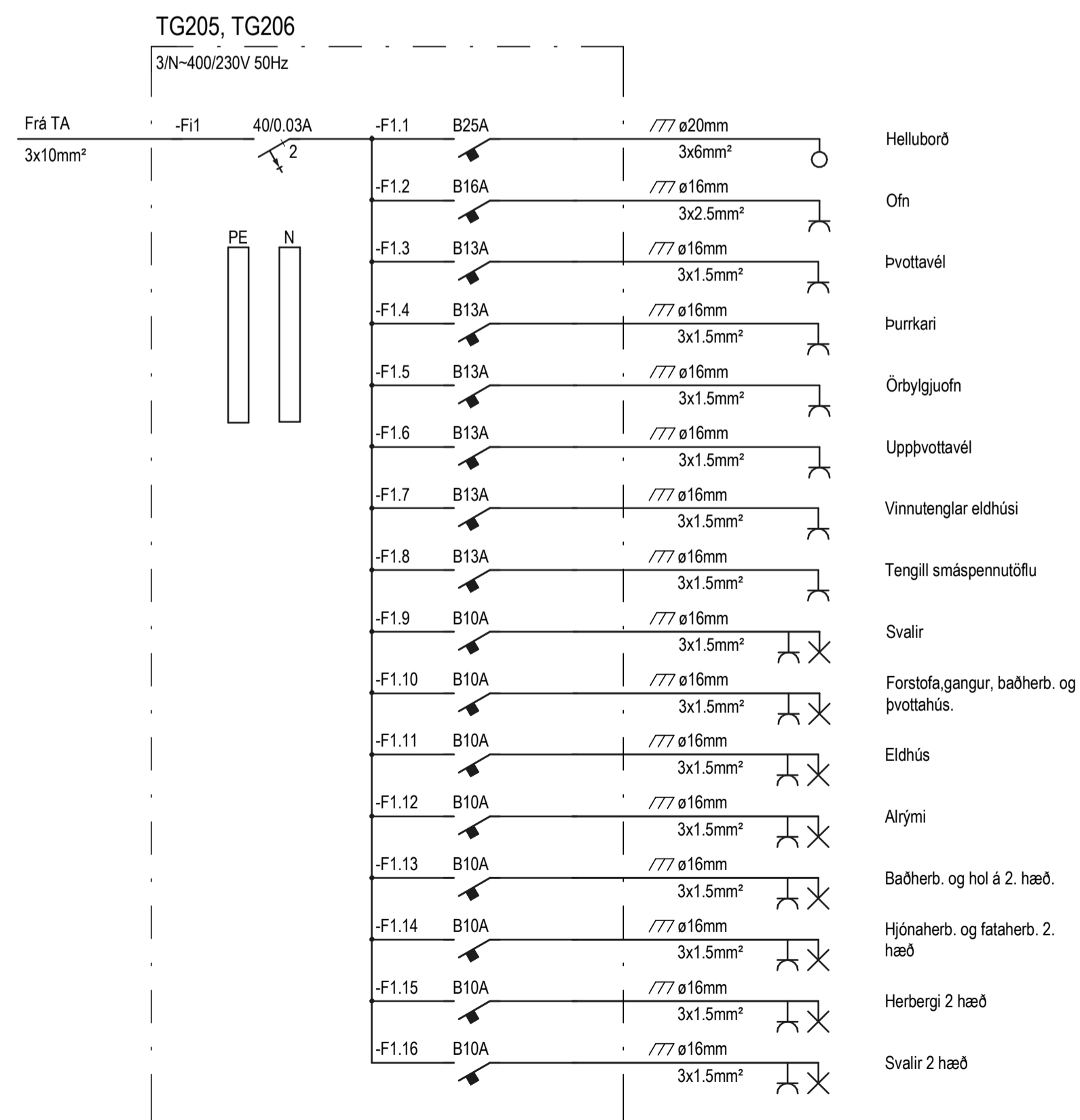
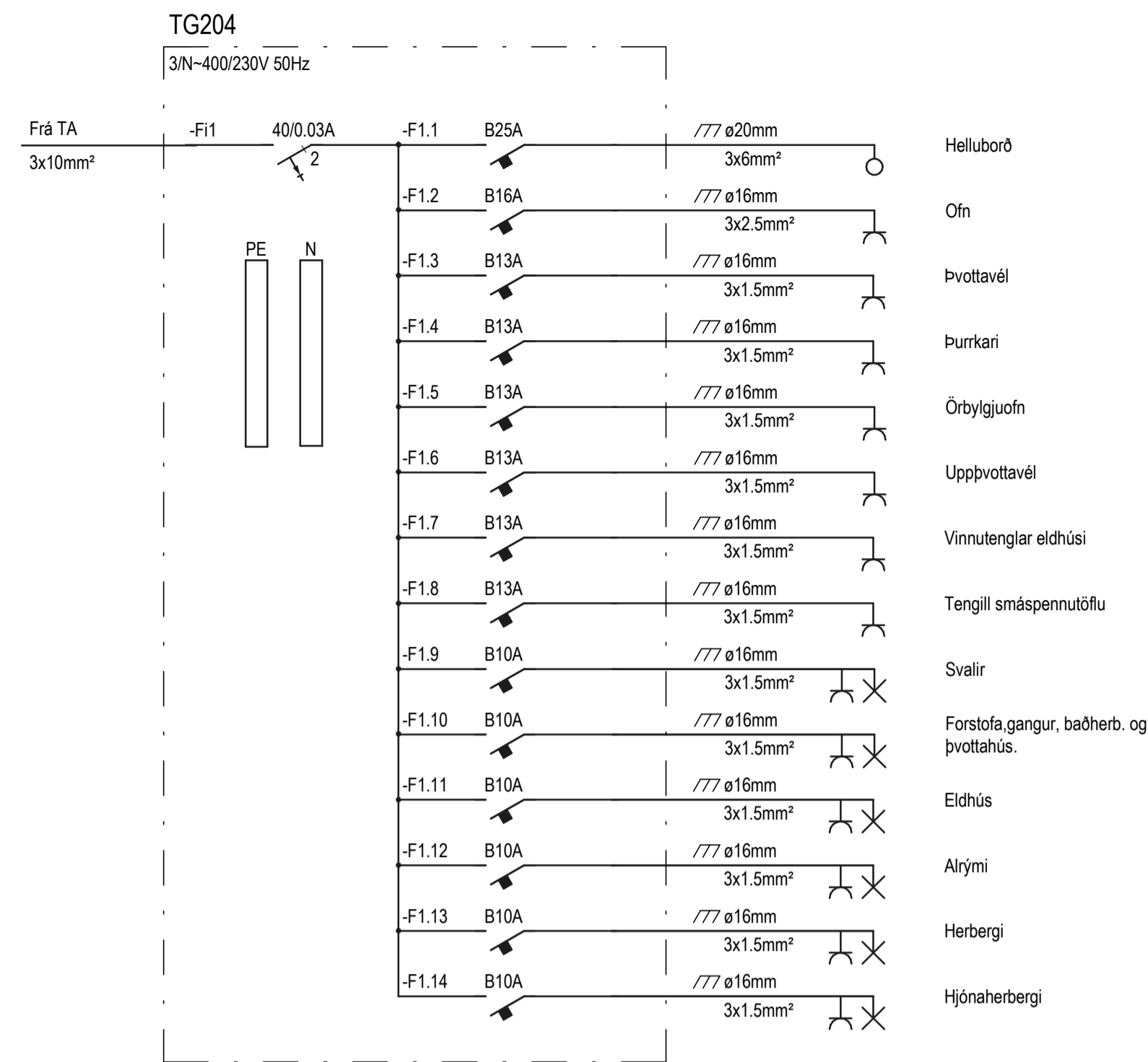
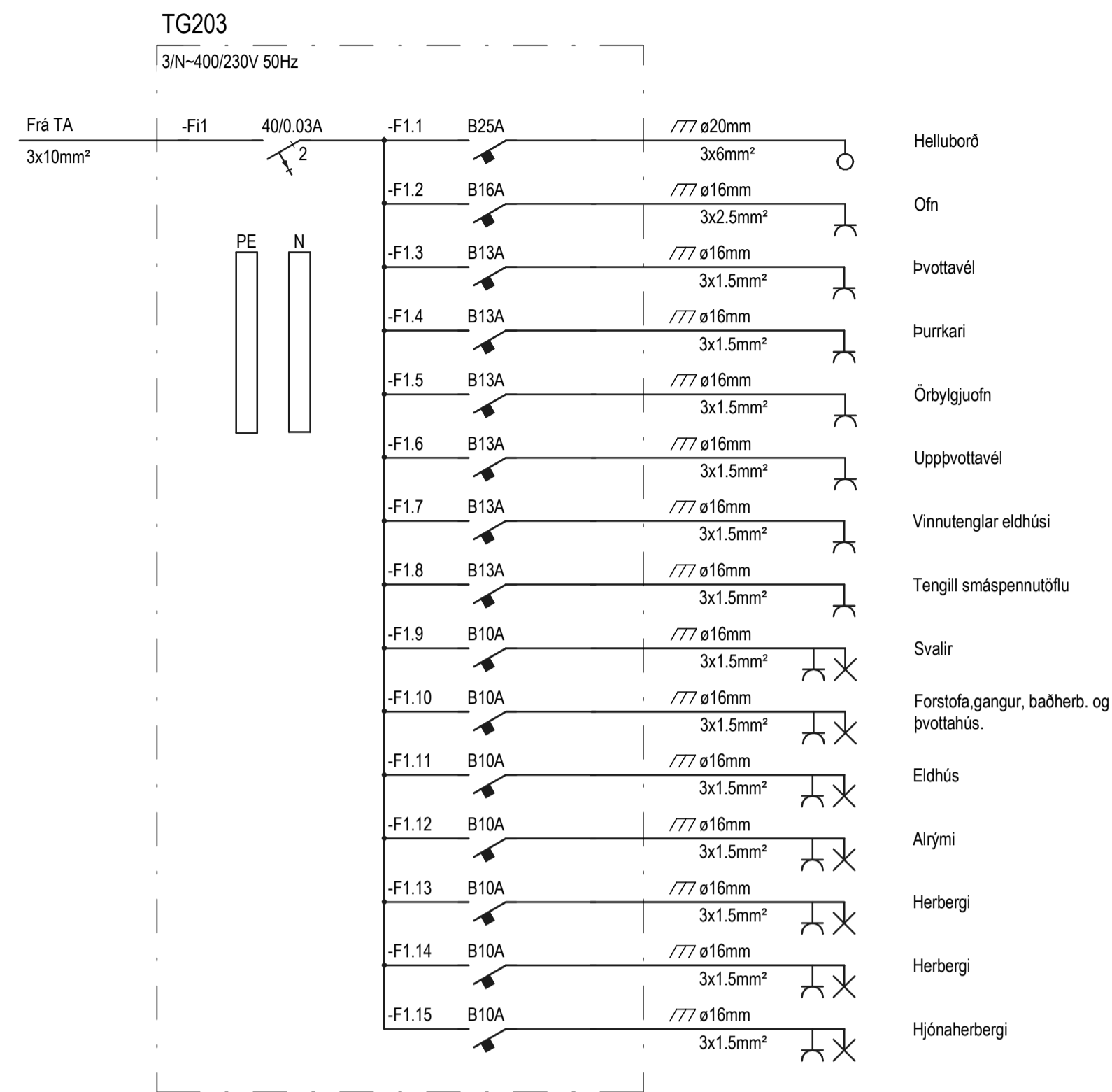
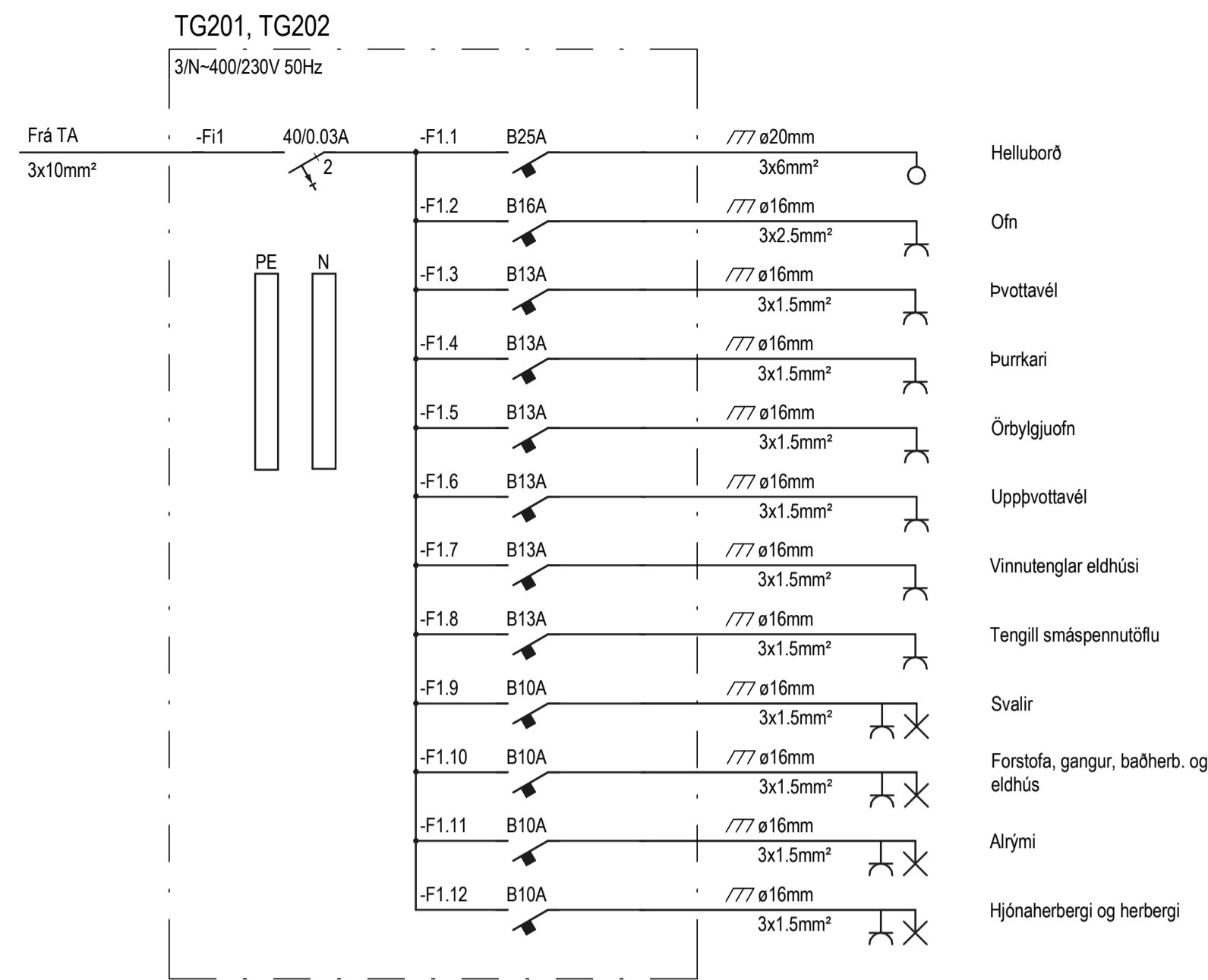

Útg.	Þeng.	Stöng.	Br.	Sb.
<b>VERKHÖNNUN</b> VERKFRÆÐIRÁÐGJÖF				
Katrínartúni 4, 105 Reykjavík Sími: 570-5800, kt. 650107-1280 www.verkhonnun.is, verkhonnun@verkhonnun.is				
Magnús B. Þórðarson kt. 030879-4149				
Sambýkt f.h. Verkhönnunar ehf.:				
Kristján Óm Kjartansson kt. 040176-4979				
Undirrita samráðsengjafnauður:				
Verkefni:				
<b>LÆKJARGATA 2</b>				
<b>RAFLAGNIR</b>				
<b>EINLÍNUNYNDIR ÍBÚÐA 1.HL</b>				
Áskjalddáttur:				
thorur@verkhonnun.is	BDÓ	MBÞ	22.10.2021	A1
Hannað	Teknað	Yfirfært	Dagtekið	Mælikvarði
<b>2020-01-045</b>		<b>21.00.02</b>		
Verkefni		Teiknúmer		Breyting
HÖNNUNUR ÁSKILUR SÉR ALLAN RÉTTA A TÆKNINGUM - FJÓLFÖLDUN ER HÁB SKRIFLEGI SAMBYKTI				

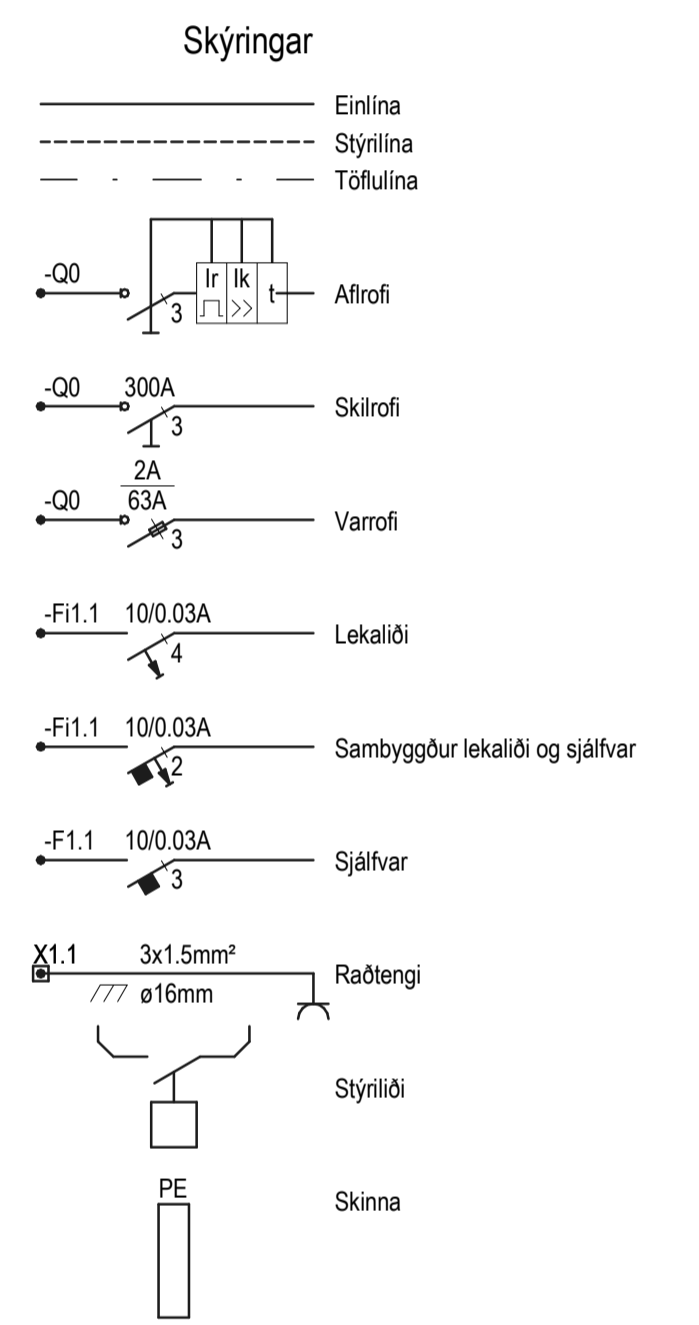
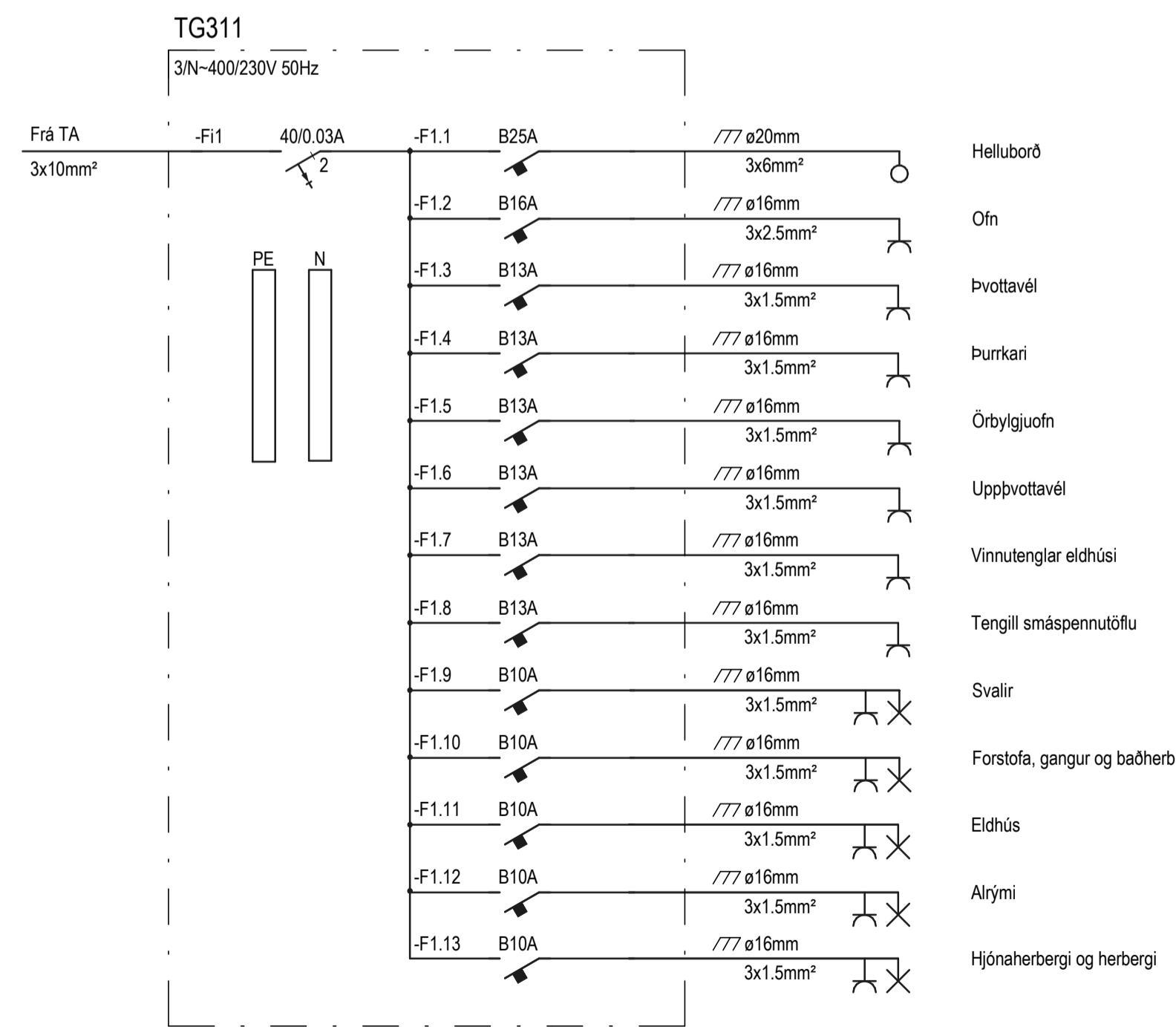
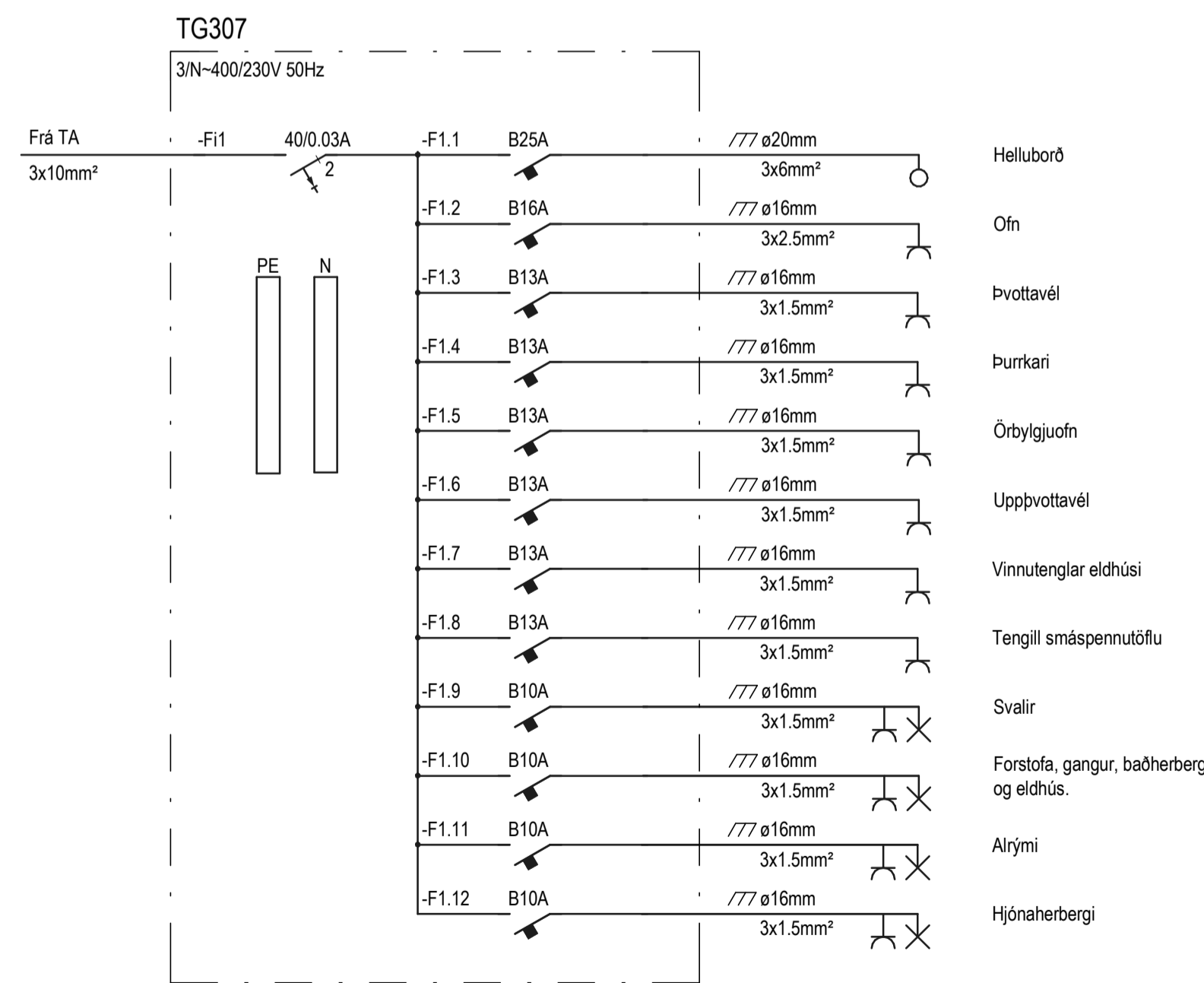
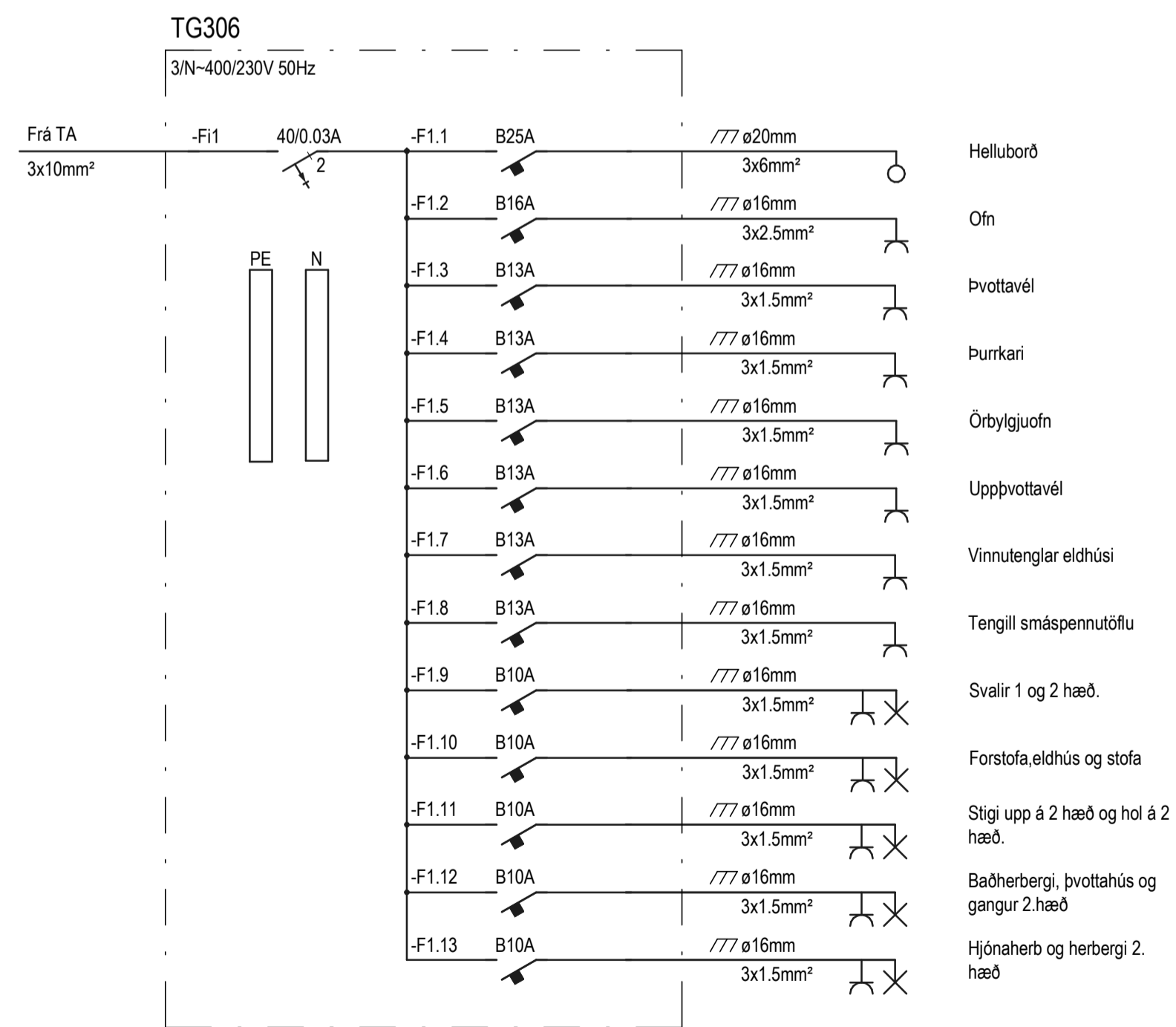
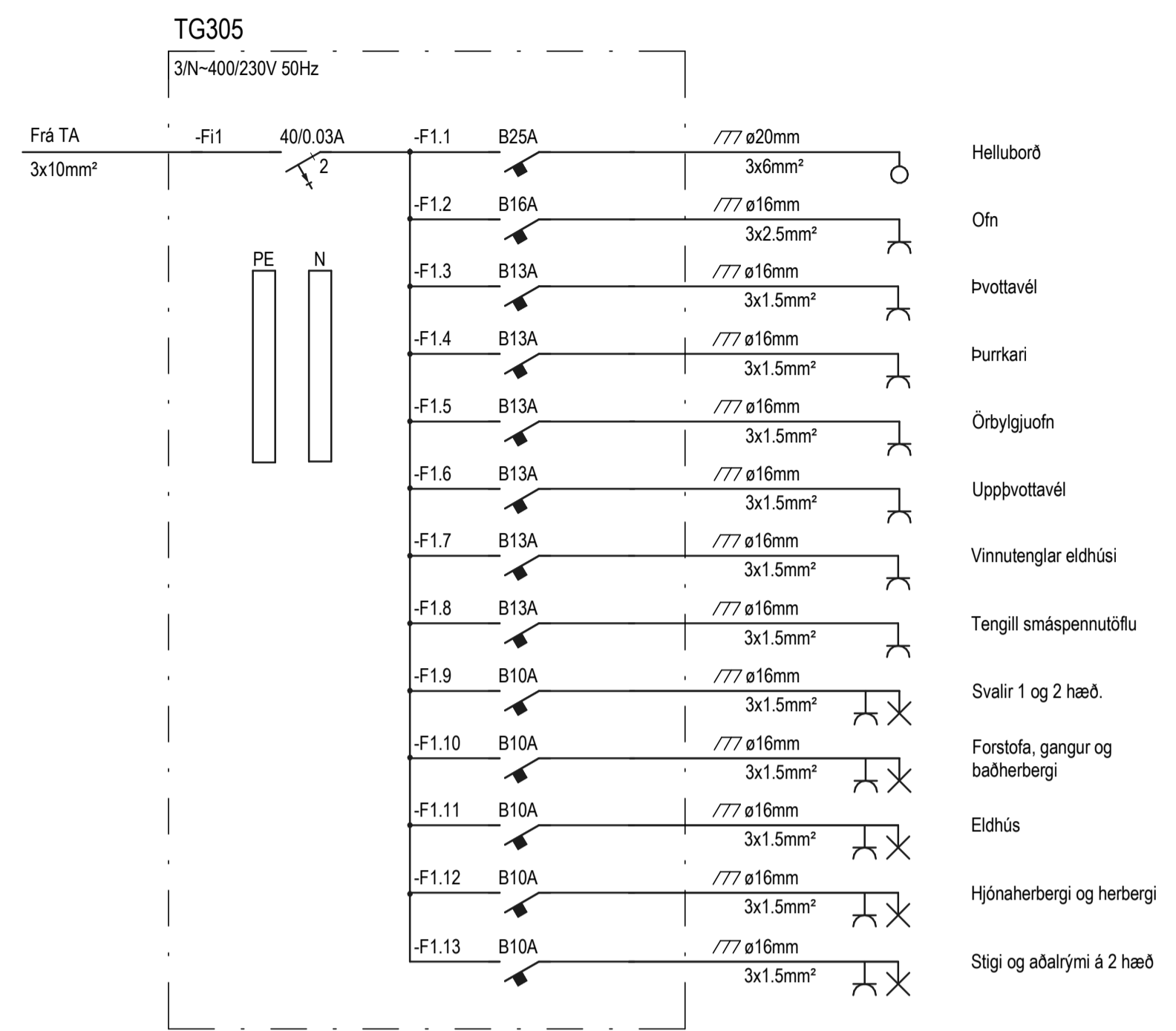
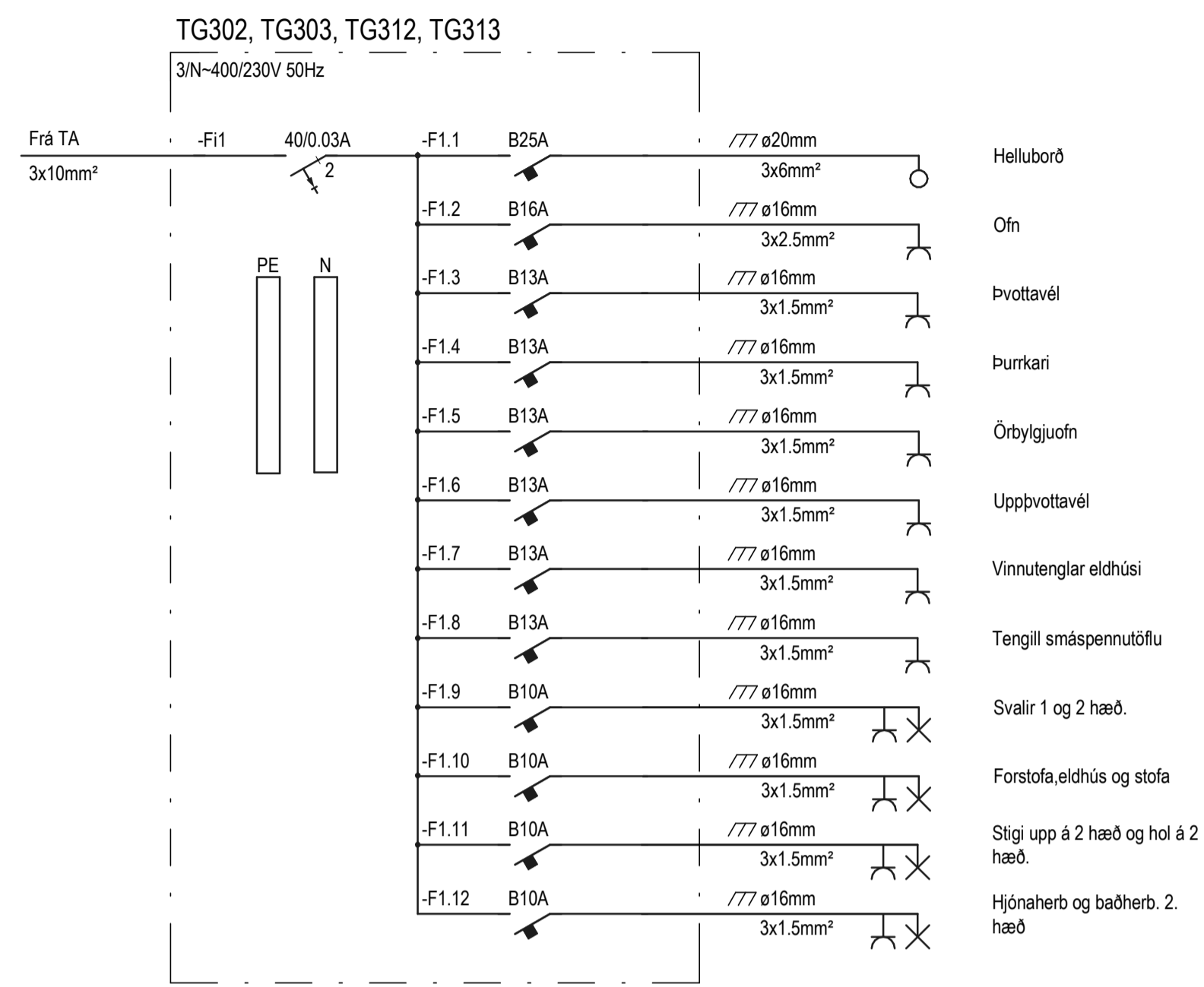
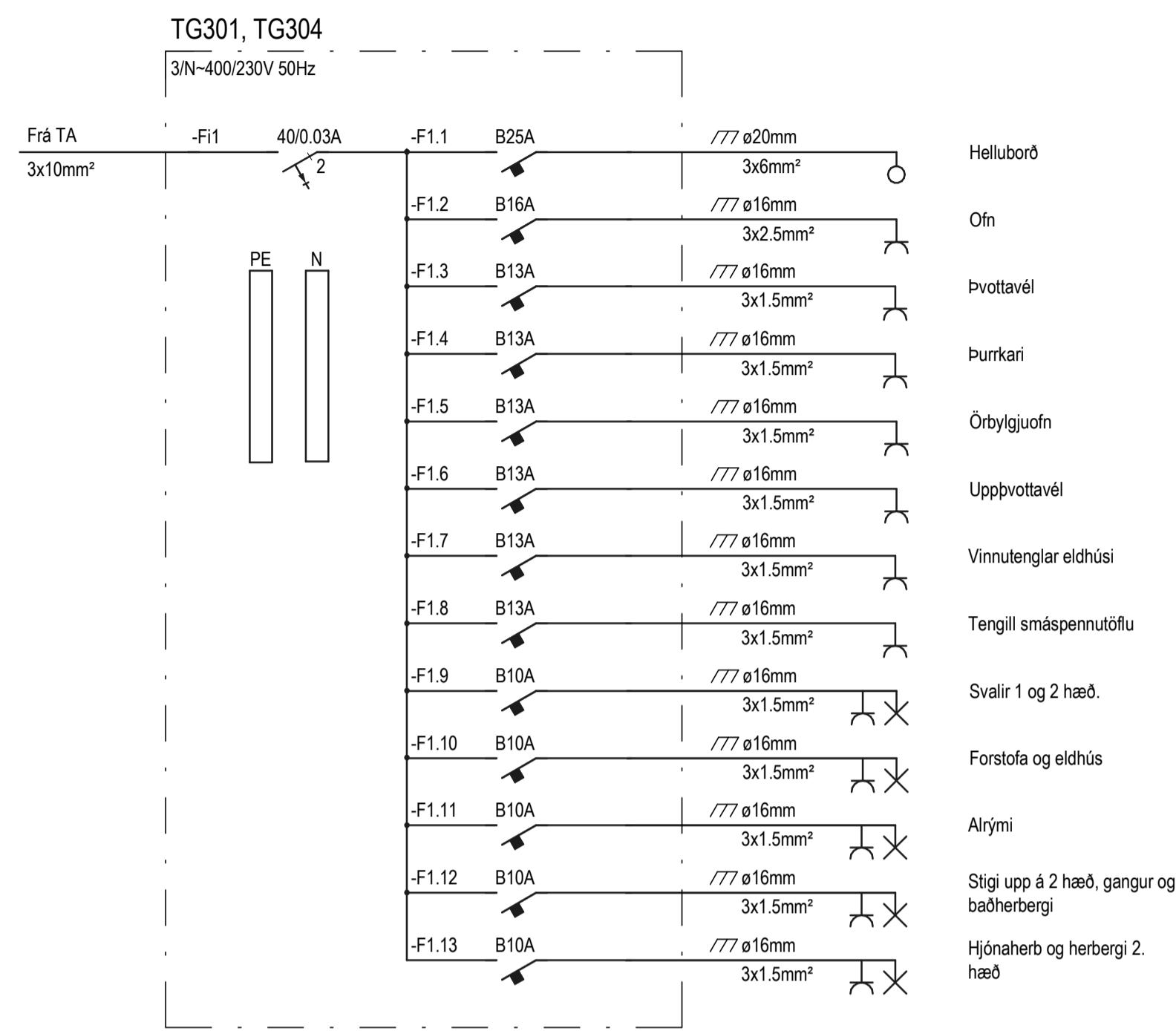

Útg. | Daga | Spjng | Br | Sb

**VERKHÖNNUN**  
VERKFRÆÐIRÁÐGJÖF

Katrínartúni 4, 105 Reykjavík  
Sími: 570-5800, kt. 650107-1280  
www.verkhonnun.is, verkhonnun@verkhonnun.is

Magnús B. Þórðarson kt. 030879-4149  
Sambýkt f.h. Verkhonnun ehf.  
Kristján Örn Kjartansson kt. 040176-4979  
Undirrita samrángingjörnuður.

Verkefni

**LÆKJARGATA 2**

**RAFLAGNIR**

**EINLÍNUMYNDIR ÍBÚÐA 2.HL**

Aðaluppdráttur:	BDÓ	MBÞ	22.10.2021	A1
thorhur@verkhonnun.is	Teknað	Yfirfært	Dagsetning	Mælikvarði
Hannað				Búðastærð
<b>2020-01-045</b>			<b>21.00.03</b>	
Verkefni	Teknúmer		Breyting	

HÖNNUR ASKILUR SÉR ALLAN RETTA A TERNINGUM - FJÓLFÓLDUN ER HÁB SKRIFLEGU SAMBYKKI

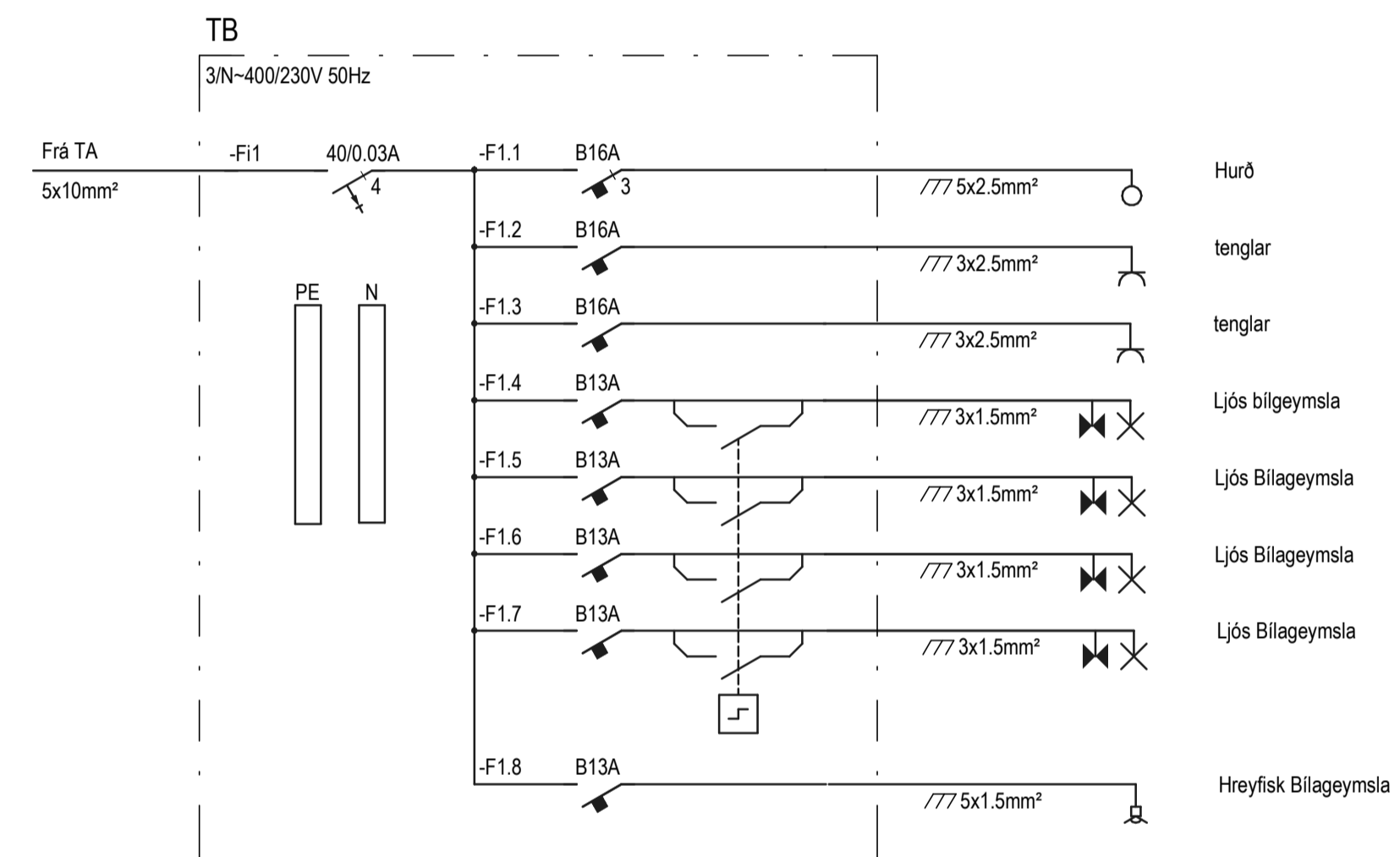

Katrínartúni 4, 105 Reykjavík  
Sími: 570-5800, kt. 650107-1280  
www.verkhonnun.is, verkhonnun@verkhonnun.is

Magnús B. Þórðarson kt. 030879-4149

Samband f.h. Verkhonnunar ehf.:

Kristján Óm Kjartansson kt. 040176-4979

Undirritan samráðsengjafnúmer:

Verkleipi

**LÆKJARGATA 2**

**RAFLAGNIR**

**EINLÍNUMYND TB**

Aðaluppdráttur:

thorur@verkhonnun.is	BDÓ	MBÞ	22.10.2021	A1
Hannað	Teknað	Yfirfarið	Dagsetning	Málkvarði

**2020-01-045**

**21.00.04**

HÖNNUNARSKILUR SÉR ALLAN RÉTTA A TERNINGUM - FJÓLFÖLDUN ER HÁB SKRIFLEGGU SAMBYRRI

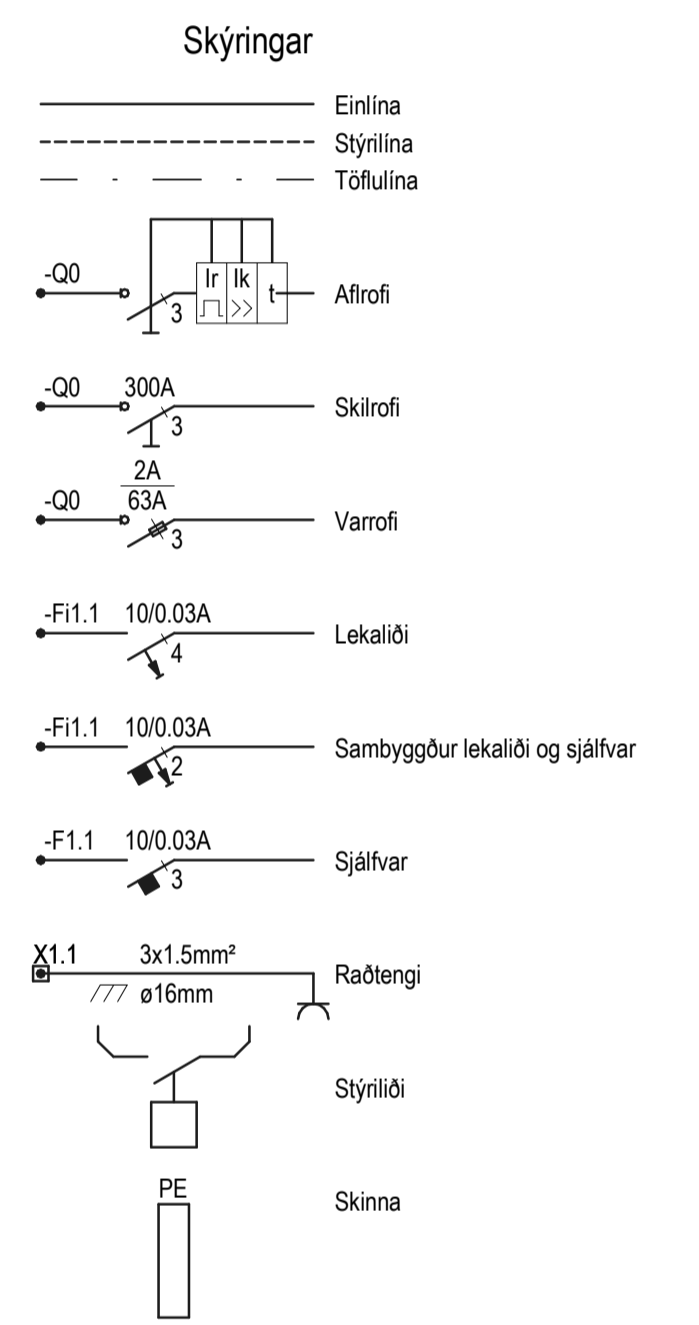
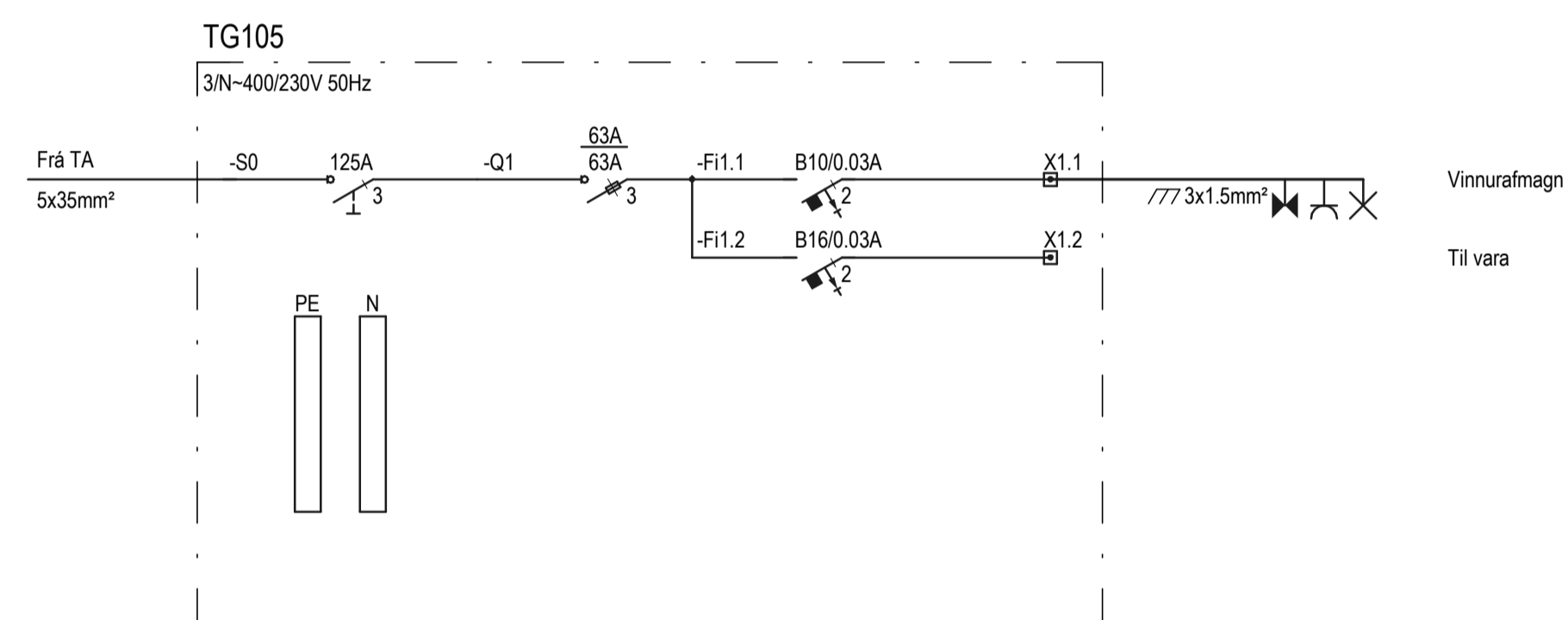

Katrínartúni 4, 105 Reykjavík  
Sími: 570-5800, kt. 650107-1280  
www.verkhonnun.is, verkhonnun@verkhonnun.is

Magnús B. Þórðarson kt. 030879-4149  
Sambýkt f.h. Verkhonnunar ehf.  
Kristján Óm Kjartansson kt. 040176-4979  
Undirritan samráðsengjafnúmer:

Verkefni  
**LÆKJARGATA 2**  
**RAFLAGNIR**  
**EINLÍNUMYND TG105**

Aðskiptaðttur:					
magnus@verkhonnun.is	SJ	MBÞ	21.12.2022		A1
Hannad	Teknad	Yfirfard	Dagsetning	Mælikvarði	Blástarfi
<b>2020-01-045</b>			<b>21.00.05</b>		
Verknumur		Telefonúmer		Breyting	

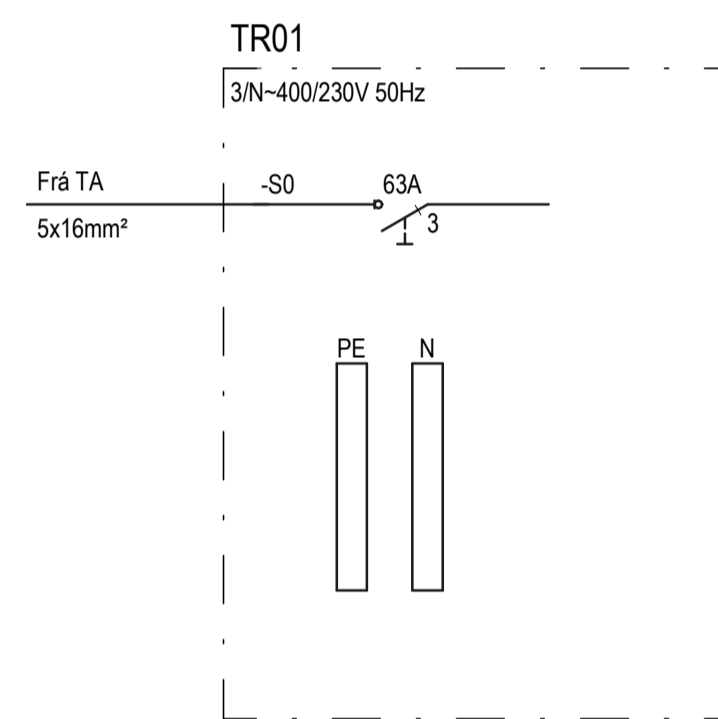

### Skýringar

— Eirlína  
- - - Stýrlína  
- · - · - Töfulína

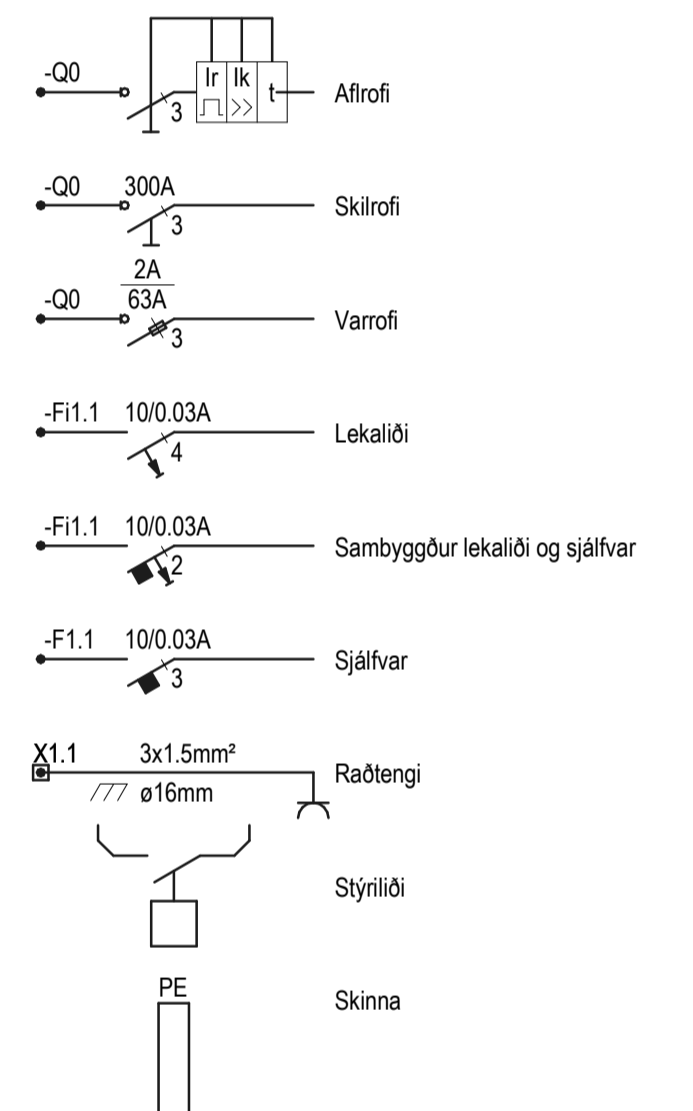

VERKHÖNNUN  
VERKFRÆÐIRÁÐGGJÖF

Katrínartúni 4, 105 Reykjavík  
Sími: 570-5800, kt. 650107-1280  
www.verkhonnun.is, verkhonnun@verkhonnun.is

Magnús B. Þórðarson kt. 030879-4149

Sambýkt f.h. Verkhonnunar ehf.

Kristján Örn Kjartansson kt. 040176-4979

Undirrita samráðgjafaröðugur:

Verkeign:

**LÆKJARGATA 2**

**RAFLAGNIR**

**EINLÍNUMYND TR01**

Aðskiptaheiti:

magnus@verkhonnun.is	SJ	MBÞ	21.12.2022	A1
Hanna	Talsmað	Yfirbú	Dagsetning	Mælikvarði

**2020-01-045**

**21.00.06**

Verkeign	Telkenúmer	Breyting
----------	------------	----------

HÖNNUR ASKUR SÉR ALLAN RÉTT A TERNINGUM - FJÓLFÖLDUN ER HÁÐ SKRIFLEGU SAMBYKTI

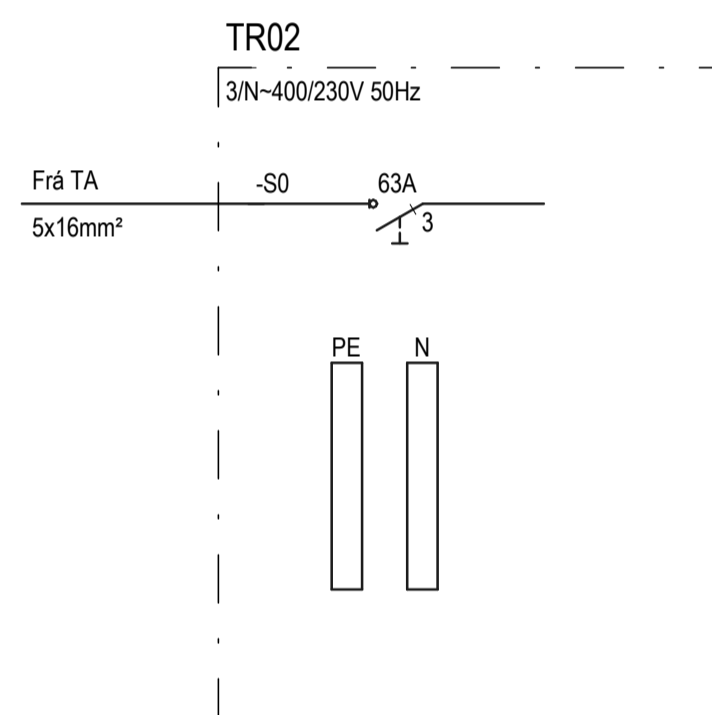

### Skýringar

— Eirlína  
 - - - Stýrlína  
 ······ Töfulína

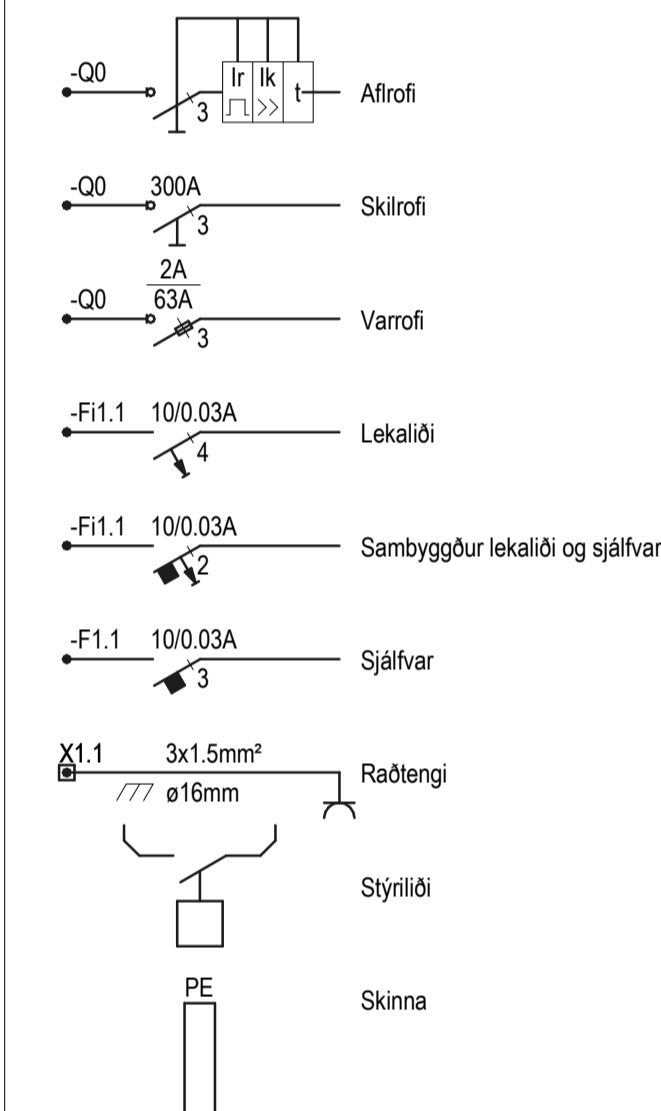

Katrínartúni 4, 105 Reykjavík  
 Sími: 570-5800, kt. 650107-1280  
 www.verkhonnun.is, verkhonnun@verkhonnun.is

Magnús B. Þórðarson kt. 030879-4149

Samþykkt f.h. Verkhönnunar ehf.:

Kristján Örn Kjartansson kt. 040176-4979

Undirritan samþráttarstjórnunar:

Verkeign:

**LÆKJARGATA 2**

**RAFLAGNIR**

**EINLÍNUMYND TR02**

Aðskiptaðttur:

magnus@verkhonnun.is	SJ	MBÞ	21.12.2022		A1
Hannað	Teknað	Yfirfært	Dagsetning	Mælikvarði	Bláskráð

<b>2020-01-045</b>	<b>21.00.07</b>	
Verkeignarnúmer	Teknúmer	Breyting

HÖNNUNUR ÁSKILUR SÉR ALLAN RÉTT A TERNINGUM - FJÓLFÖLDUN ER HÁB SKRIFLEGU SAMÞYKKI



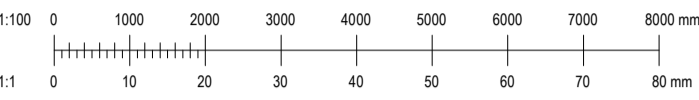

Skýringar  
 ----- ø25mm PEH  
 3x2,5mm<sup>2</sup> powerflex

VERKHÖNNUN  
 VERKFRÆÐIRÁÐGJÖF

Katrínartúni 4, 105 Reykjavík  
 Sími: 570-5800, kt: 650107-1280  
 www.verkhonnun.is, verkhonnun@verkhonnun.is

Magnús B. Þórðarson kt. 030879-4149  
 Samþykkt f.h. Verkhönnunar ehf.  
 Kristján Óm Kjartansson kt. 040176-4979  
 Undirritan samráðsengjafnaukar:

Verkeign  
**LÆKJARGATA 2**  
**RAFLAGNIR**  
**LÁGSPENNA LÓÐ**

Aðskiptaðttur:					
magnus@verkhonnun.is	SJ	MBÞ	21.12.2022	1:100	A1
Hanna	Teknað	Yfirfarið	Dagsetning	Málkvæði	Bláskafi
<b>2020-01-045</b>				<b>22.00.01</b>	
Verkeign	Verkeign	Verkeign	Verkeign	Verkeign	Verkeign

HÖNNUNIR ÁSKILUR SÉR ALLAN RÉTTA A TEKINGUM - FÖLFDÖLUN ER HÁB SKRIFLEGI SAMBYKKI

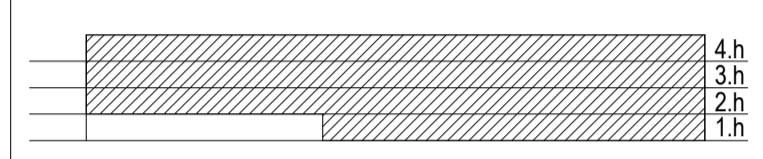
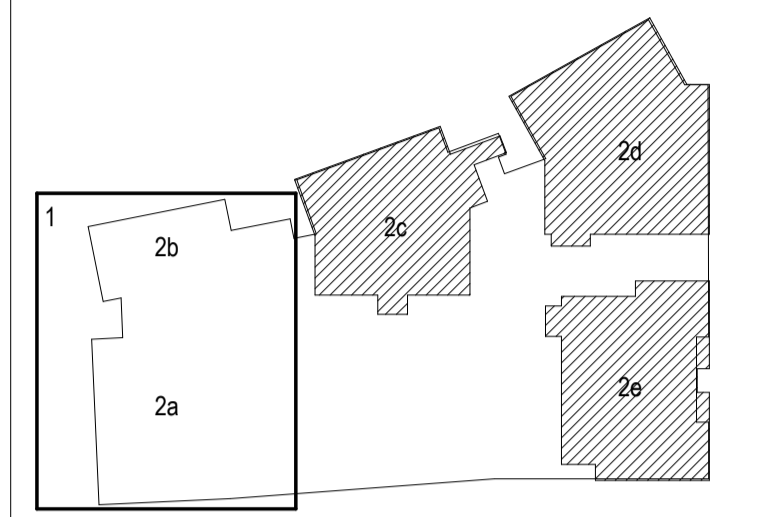
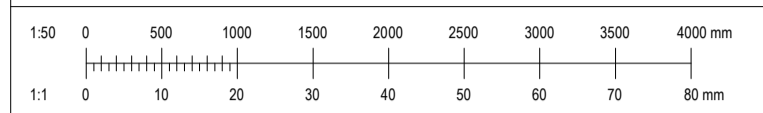
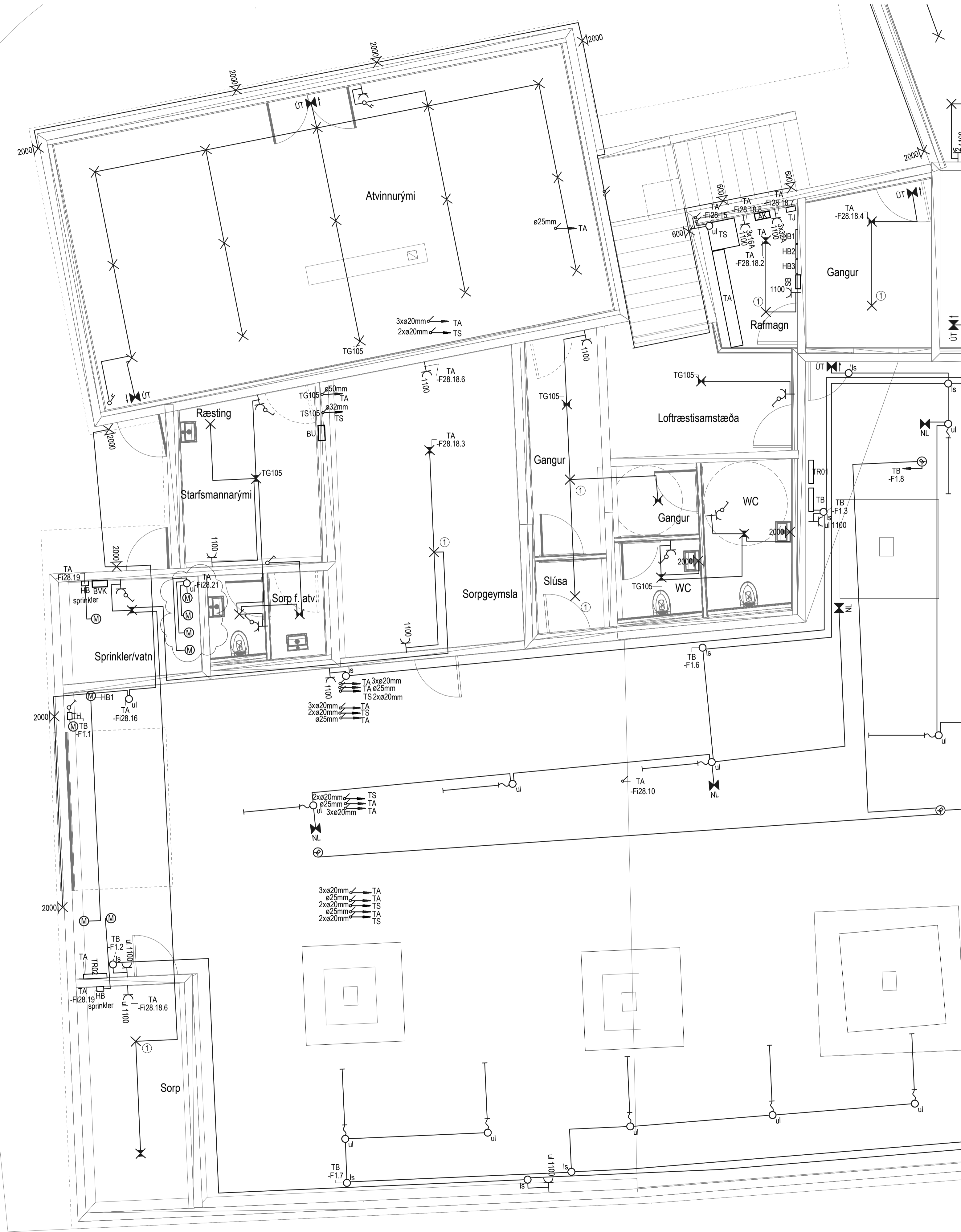

- Skýringar**
- Lág- og smáspennuskápar
  - ▨ Lagnir upp / niður / milli hæða
  - Pipur ø16mm / strengur
  - Pipur ø16mm í gólf / strengur í gólf
  - ~ Lausataug
  - ⊕ Jarðbinding
  - R/T dós í vegg
  - R/T dós
  - /s Tengidós á lagnastiga
  - ⊕ Tengill hæð 200
  - ⊕ 600 Tengill hæð 600
  - ⊕ 1100 Tengill og rofi hæð 1100
  - ⊕ 1100 Rofi hæð 1100
  - ⊕ 850 Rofi hæð 850
  - ⊕ 1100 Samrofi hæð 1100
  - ⊕ 1100 Krossrofi hæð 1100
  - ⊕ 2 Tvöfaldir rofi í einni dós hæð 1100
  - ⊕ Hreyfiskynjari hæð 1100
  - ⊕ Hreyfiskynjari á lofti
  - ⊕ Hitanemi hæð 1500
  - ⊕ M Mótur
  - ⊕ 1850 Veggdós fyrir ljós hæð 1850
  - ⊕ Loftdós fyrir ljós
  - ⊕ NL Kúpull m. neyðarfyrirgönguáhræði
  - ⊕ Lampi, ilfangur
  - ⊕ Úti ljós
  - ⊕ Einfaldir tölvutengill hæð 200
  - ⊕ Tvöfaldir tölvutengill hæð 200
  - ⊕ Hnappur hæð 1100
  - ⊕ DB Dyrabjalla hæð 2300
  - ⊕ DS Dyrasímastöð hæð 1500
  - ⊕ DT Dyrasímastöð hæð 1500
  - ul Búnaður utanálggjandi
  - ol Búnaður á lagnastiga
  - ls Búnaður á lagnastiga
  - tr Búnaður í tenglarennu
  - gb Búnaður í gólfbrunni
  - ① Brotið inn á innsteypt rör og framlegt eftir þörfum.

B	15.03.2023	Dætur sprinklermjó bætt við	BEK	ÞKK
A	16.02.2023	Lagning á einliðuflögu og bætt við móturum	BDO	ÞKK

**VERKHÖNNUN**  
VERKFRÆÐIRÁÐGJÖF

Katrínartúni 4, 105 Reykjavík  
Sími: 570-5800, kt. 650107-1280  
www.verkhonnun.is, verkhonnun@verkhonnun.is

Magnús B. Þórðarson kt. 030879-4149  
Sambýkt f.h. Verkhonnun ehf.  
Kristján Örn Kjartansson kt. 040176-4979  
Undirritan samráðgjafaröðv.

thorður@verkhonnun.is	BEK	MBÞ	22.10.2021	1:50	A1
Hafnað	Teknað	Yfirfarið	Dagsetning	Mælikvarði	Báðstærð
<b>2020-01-045</b>				<b>24.01.01</b>	<b>B</b>
Verkhonnun	Verkhonnun	Verkhonnun	Verkhonnun	Verkhonnun	Verkhonnun

HÖNNUNUR ÁSKILUR SÉR ALLAN RÉTTA A TÆKNINGUM - FJÓLFÓLDUN ER HÁB SKRIFLEGI SAMBYRRI

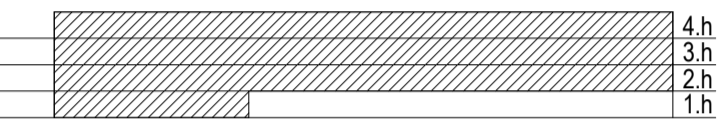
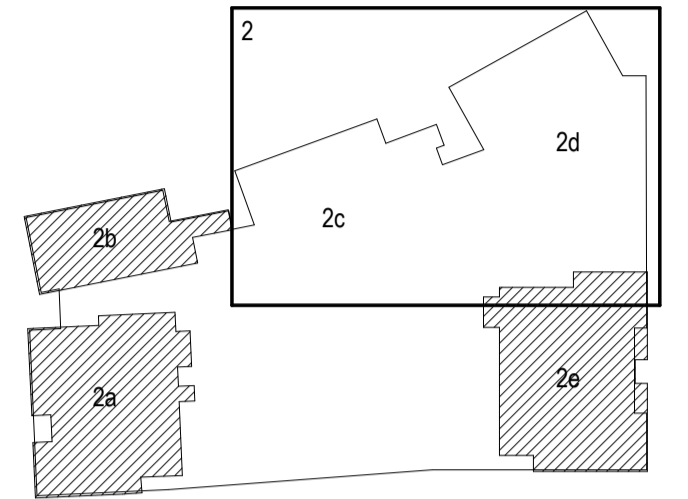
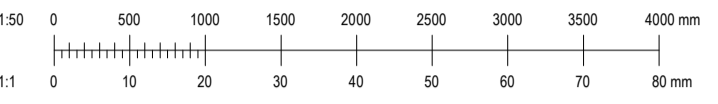

- Skýringar**
- Lág- og smáspennuskápar
  - ▨ Lagirnir upp / niður / milli hæða
  - Pipur ø16mm / strengur
  - - - Pipur ø16mm í gólf / strengur í gólf
  - ~ Lausataug
  - ⊕ Jarðbinding
  - R/T dós í vegg
  - R/T dós
  - /s Tengidós á lagnastiga
  - ⊕ Tengill hæð 200
  - ⊕ 600 Tengill hæð 600
  - ⊕ Tengill og rofi hæð 1100
  - ⊕ Rofi hæð 1100
  - ⊕ Rofi hæð 850
  - ⊕ Samrofi hæð 1100
  - ⊕ Krossrofi hæð 1100
  - ⊕ Tvöfaldir rofi í einni dós hæð 1100
  - ⊕ Hreyfiskynjari hæð 1100
  - ⊕ Hreyfiskynjari á lofti
  - ⊕ Hitanemi hæð 1500
  - ⊕ Mótur
  - ⊕ 1850 Veggdós fyrir ljós hæð 1850
  - ⊕ Loftdós fyrir ljós
  - ⊕ NL Kúpulli m. neyðarfyringargábnáði
  - ⊕ Lampi, ilangur
  - ⊕ ÚT Útljós
  - ⊕ Einafaldir tölvutengill hæð 200
  - ⊕ Tvöfaldir tölvutengill hæð 200
  - ⊕ Hnappur hæð 1100
  - ⊕ DB Dyrabjalla hæð 2300
  - ⊕ DS Dyrastímabólur hæð 1500
  - ⊕ DT Dyrastímabólur hæð 1500
  - ul Búnaður utanálggjandi
  - ol Búnaður ofan lofts
  - is Búnaður á lagnastiga
  - tr Búnaður í tenglarnenu
  - gb Búnaður í gólfbrunni
  - ① Brotlið inn á innsteypt rör og framlegt eftir þörfum.

A 21.06.2023 Veggur milli verslunaryrma farlaggur SJ PKK  
 1:50 1:50

**VERKHONNUN**  
 VERKFRÆÐIRÁÐGJÖF

Katrínartúni 4, 105 Reykjavík  
 Sími: 570-5800, kt. 650107-1280  
 www.verkhonnun.is, verkhonnun@verkhonnun.is

Magnús B. Þórðarson kt. 030879-4149  
 Samþykkt í h. Verkhonnun ehf.  
 Kristján Örn Kjartansson kt. 040176-4979  
 Undirritað samþingingarmáttur.

Verkefni  
**LÆKJARGATA 2**  
**RAFLAGNIR**  
**LÁG- OG SMÁSPENNA 1.HÆÐ 2.HL**

Aðaluppdráttur	thorhur@verkhonnun.is	BEK	MBÞ	22.10.2021	1:50	A1
Hannað	Taknað	Yfirráð	Dagsetning	Málkvarði	Bláskarði	
<b>2020-01-045</b>				<b>24.01.02</b>		<b>A</b>
Verkefni	Verkefni	Teiknúmer	Breyting			

HONNUMUR ASKILUR SER ALLAN RETTA A TEKINGUM - FJOLFOLDUN ER HAD SKRIFLEGI SAMBYKKI

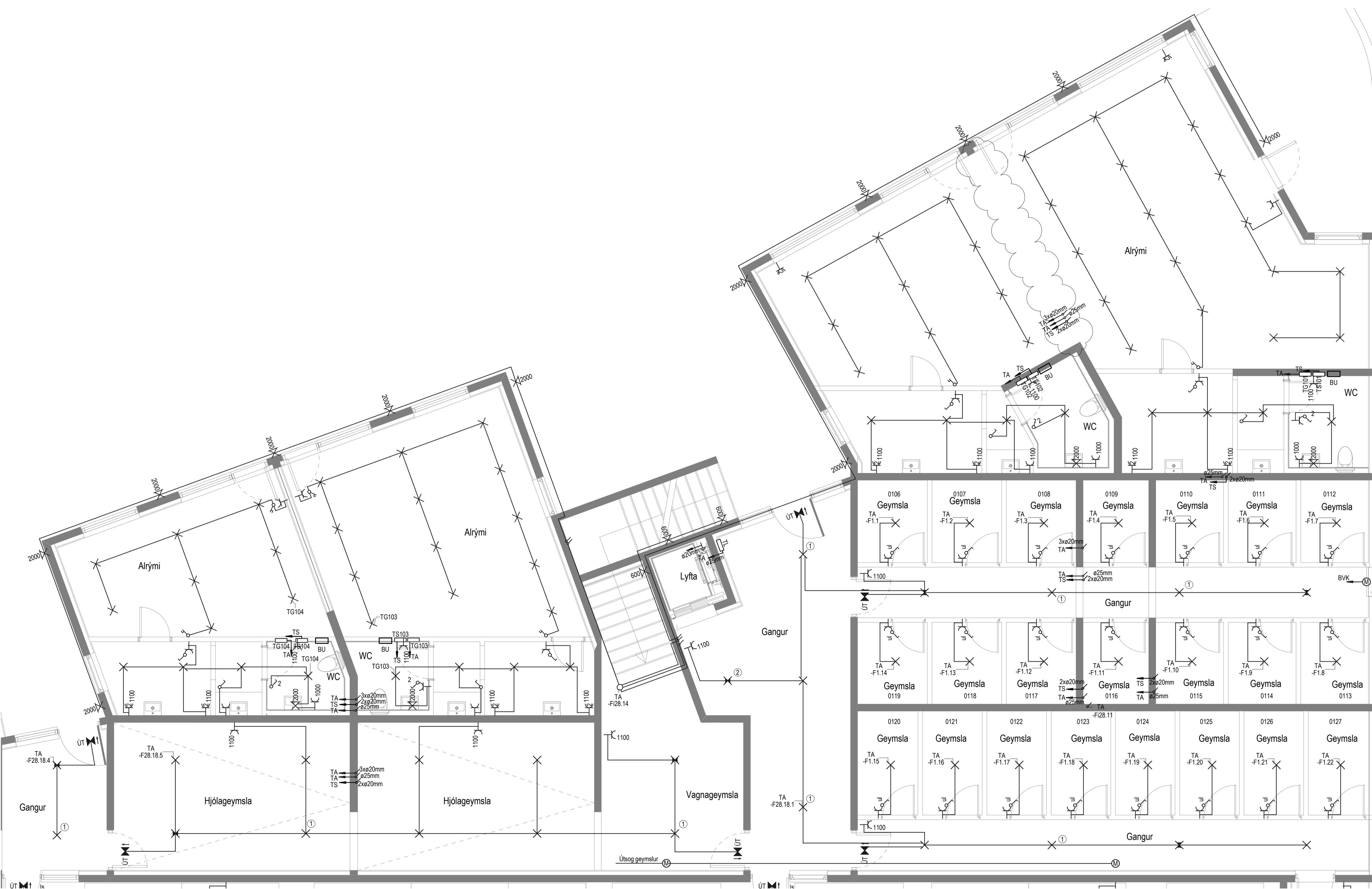

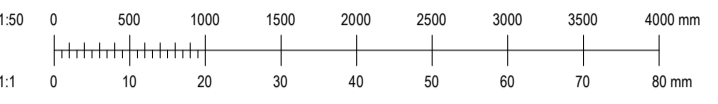

- Skýringar**
- Lág- og smáspennuskápar
  - ⊃ Lagnir upp / niður / milli hæða
  - Pipur ø16mm / strengur
  - Pipur ø16mm í gólf / strengur í gólf
  - ~ Lausataug
  - ⊕ Jarðbinding
  - R/T dós í vegg
  - R/T dós
  - /s Tengidós á lagnastiga
  - ⊥ Tengill hæð 200
  - ⊥ 600 Tengill hæð 600
  - ⊥ Tengill og rofi hæð 1100
  - ⊥ Rofi hæð 1100
  - ⊥ Rofi hæð 850
  - ⊥ Samrofi hæð 1100
  - ⊥ Krossrofi hæð 1100
  - ⊥ Tvöfaldir rofi í einni dós hæð 1100
  - ⊥ Hreyfiskynjari hæð 1100
  - ⊥ Hreyfiskynjari á lofti
  - ⊥ Hitanemi hæð 1500
  - ⊥ Mótur
  - ⊥ 1850 Veggdós fyrir ljós hæð 1850
  - ⊥ Loftdós fyrir ljós
  - ⊥ Kúpull m. neyðarfyrirgönguáhræði
  - ⊥ Lampi, ilangur
  - ⊥ ÚT Útíjós
  - ⊥ Einfeldur tölvutengill hæð 200
  - ⊥ Tvöfaldir tölvutengill hæð 200
  - ⊥ Hnappur hæð 1100
  - ⊥ DB Dyrabjalla hæð 2300
  - ⊥ DS Dyrasímastöð hæð 1500
  - ⊥ DT Dyrasímatal hæð 1500
  - ul Búnaður utanálggjandi
  - oi Búnaður ofan lofts
  - is Búnaður á lagnastiga
  - tr Búnaður í tenglarennu
  - gb Búnaður í gólfbrunni
  - ① Brotið inn á innsteypt rör og framlegt eftir þörfum.

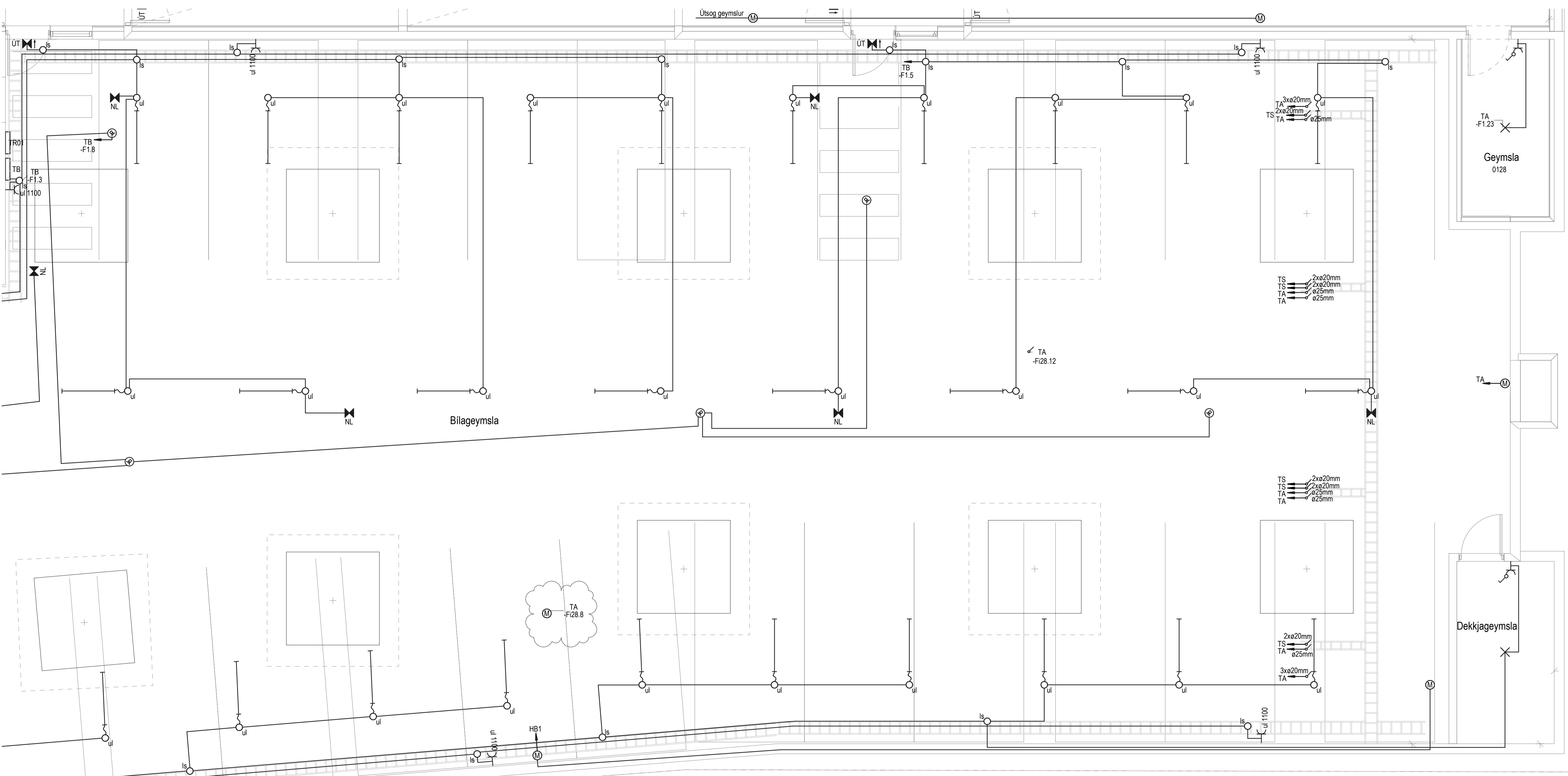

A	16.02.2023	lagning á einnufölu og bætt við móturum	BDO	PKK
Þv				

**VERKHÖNNUN**  
VERKFRÆÐIRÁÐGJÖF

Katrínartúni 4, 105 Reykjavík  
Sími: 570-5800, kt. 650107-1280  
www.verkhonnun.is, verkhonnun@verkhonnun.is

Magnús B. Þórðarson kt. 030879-4149  
Sambýkt f.h. Verkhönnunar ehf.  
Kristján Örn Kjartansson kt. 040176-4979  
Undirrita samráðgjafi/ritgjafi:

Verkkaupi  
**LÆKJARGATA 2**  
**RAFLAGNIR**  
**LÁG- OG SMÁSPENNA 1.HÆÐ 3.HL**

Aðskiptaheiti:				
thorhur@verkhonnun.is	BEK	MBÞ	22.10.2021	1:50
Hanna	Taknað	Yfirfari	Dagsetning	Málkefari
<b>2020-01-045</b>			<b>24.01.03</b>	<b>A</b>
Verkhönnun	Verkhönnun	Verkhönnun	Verkhönnun	Breyting

HÖNNUNARSKILUR SÉR ALLAN RÉTTA A TÆKNINGUM - FJÓLFÖLDUN ER HÁB SKRIFLEGI SAMBYKTI

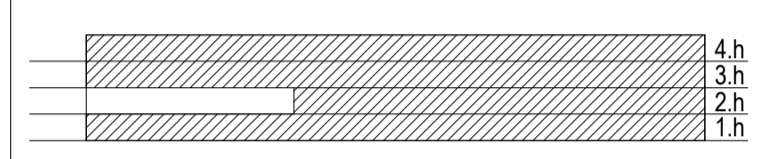
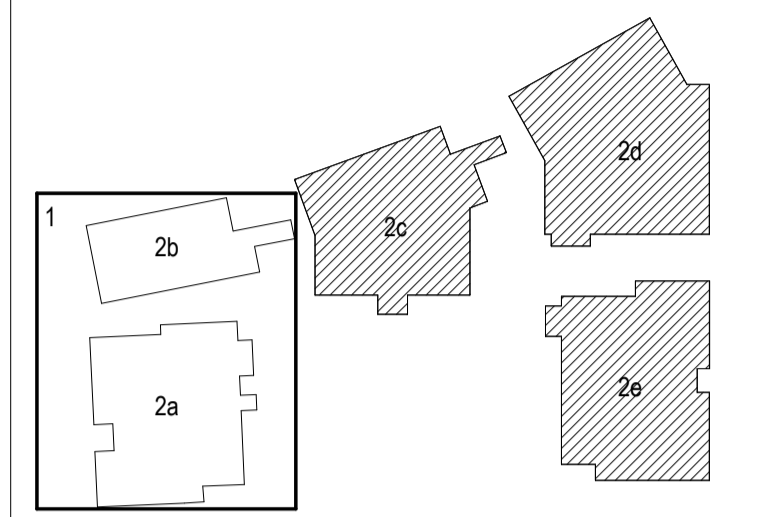
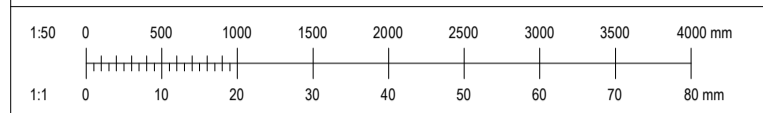
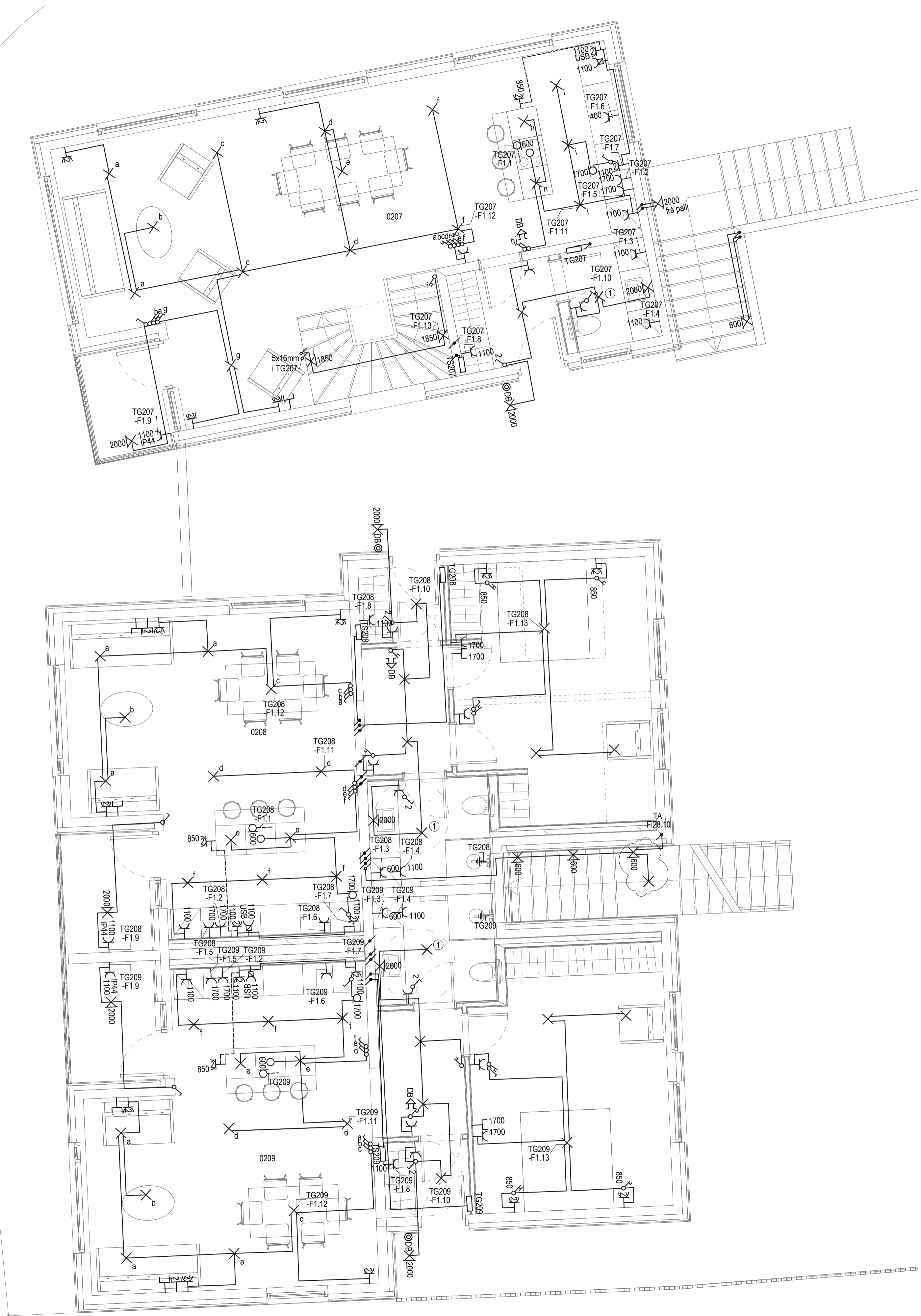

- Skýringar**
- Lág- og smáspennuskápar
  - ▨ Lagnir upp / niður / milli hæða
  - ▬ Pipur ø16mm / strengur
  - ▬▬▬ Pipur ø16mm í gólf / strengur í gólf
  - ~ Lausataug
  - ⊕ Jarðbinding
  - R/T dós i vegg
  - R/T dós
  - /s Tengidós á lagnastiga
  - ⊕ Tengill hæð 200
  - ⊕ Tengill hæð 600
  - ⊕ Tengill og rofi hæð 1100
  - ⊕ Rofi hæð 1100
  - ⊕ Rofi hæð 850
  - ⊕ Samrofi hæð 1100
  - ⊕ Krossrofi hæð 1100
  - ⊕ Tvöfaldir rofi i einni dós hæð 1100
  - ⊕ Hreyfiskynjari hæð 1100
  - ⊕ Hreyfiskynjari á lofti
  - ⊕ Hitanemi hæð 1500
  - ⊕ Mótör
  - ⊕ 1850 Veggdós fyrir ljós hæð 1850
  - ⊕ Loftdós fyrir ljós
  - ⊕ NL Kúpull m.neyðarfyringarbúnaði
  - ⊕ Lampi, ilangur
  - ⊕ ÚT Útljós
  - ⊕ Einfeldur tölvutengill hæð 200
  - ⊕ Tvöfaldir tölvutengill hæð 200
  - ⊕ Hnappur hæð 1100
  - ⊕ DB Dyrabjalla hæð 2300
  - ⊕ DS Dyrasímastöð hæð 1500
  - ⊕ DT Dyrasímatöl hæð 1500
  - ul Búnaður utanliggjandi
  - ol Búnaður ofan lofts
  - is Búnaður á lagnastiga
  - tr Búnaður í tenglarennu
  - gb Búnaður í gólfbrunni
  - ① Brotið inn á innsteypt rör og framleingt eftir þörfum.

B	15.03.2023	Útljós um bætt við í stigum	BEK	ÞKK
A	23.09.2022	Breyting á ljósum vegna niðurfelld lofts	BDÓ	MBÞ

**VERKHÖNNUN**  
VERKFRÆÐIRÁÐGJÖF

Katrínartúni 4, 105 Reykjavík  
Sími: 570-5800, kt. 650107-1280  
www.verkhonnun.is, verkhonnun@verkhonnun.is

Magnús B. Þórðarson kt. 030879-4149  
Sambýkt f.h. Verkhönnunar ehf.  
Kristján Örn Kjartansson kt. 040176-4979  
Undirritan samráðsenginnömur:

Verkefni:  
**LÆKJARGATA 2**  
**RAFLAGNIR**  
**LÁG- OG SMÁSPENNA 2.HÆÐ 1.HL**

thorhur@verkhonnun.is	BDÓ	MBÞ	22.10.2021	1:50	A1
Hanna	Taknað	Yfirfari	Dagsetning	Málkvæði	Báðstærð
<b>2020-01-045</b>			<b>24.02.01</b>		<b>B</b>
Verkefni	Verkefni	Verkefni	Breyting		

HÖNNUNARSKILUR SÉR ALLAN RÉTTA A TEKNINGUM - FJÓLFÖLDUN ER HÁB SKRIFLEGI SAMBYKTI

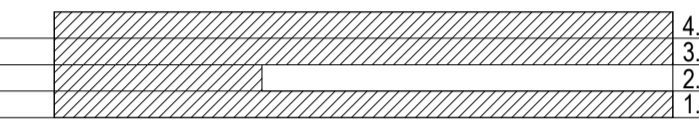
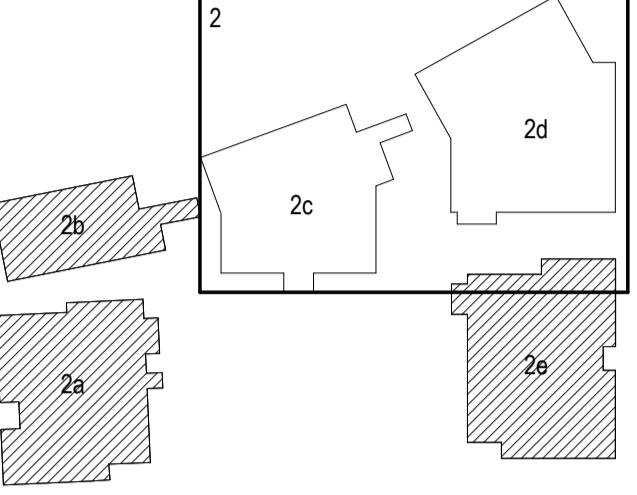

- Skýringar**
- [Symbol] Lág- og smáspennuskápar
  - [Symbol] Laginn upp / niður / milli hæða
  - [Symbol] Pipur 16mm / strengur
  - [Symbol] Pipur 16mm í gólf / strengur í gólf
  - [Symbol] Lausataug
  - [Symbol] Jarðbinding
  - [Symbol] R/T dós í vegg
  - [Symbol] R/T dós
  - [Symbol] Tengidós á lagnastiga
  - [Symbol] Tengill hæð 200
  - [Symbol] Tengill hæð 600
  - [Symbol] Tengill og rofi hæð 1100
  - [Symbol] Rofi hæð 1100
  - [Symbol] Rofi hæð 850
  - [Symbol] Samrofi hæð 1100
  - [Symbol] Krossrofi hæð 1100
  - [Symbol] Tvöfaldir rofi í einni dós hæð 1100
  - [Symbol] Hreyfiskynjari hæð 1100
  - [Symbol] Hreyfiskynjari á lofti
  - [Symbol] Hitanemi hæð 1500
  - [Symbol] Mótur
  - [Symbol] Veggdós fyrir ljós hæð 1850
  - [Symbol] Loftdós fyrir ljós
  - [Symbol] Kúpuill m. neyðarfyrirgönguáhræði
  - [Symbol] Lampa, ilangur
  - [Symbol] Útíjós
  - [Symbol] Einfeldur tölvutengill hæð 200
  - [Symbol] Tvöfaldir tölvutengill hæð 200
  - [Symbol] Hnappur hæð 1100
  - [Symbol] DB Dyrabjalla hæð 2300
  - [Symbol] DS Dyrasmástöð hæð 1500
  - [Symbol] DT Dyrasmátöl hæð 1500
  - [Symbol] ul Búnaður utanliggjandi
  - [Symbol] ol Búnaður ofan lofts
  - [Symbol] ol Búnaður á lagnastiga
  - [Symbol] tr Búnaður í tengjarannu
  - [Symbol] gb Búnaður í gólfbrunni
  - [Symbol] ① Brotlið inn á innsteypt rör og framlegt eftir þörfum.

B	15.03.2023	Útljósnum bætt við í stigum	BEK	ÞKK
A	23.09.2022	Breyting á ljósnum vegna niðurfelld lofts	BDÓ	MBÞ



Katrínartúni 4, 105 Reykjavík  
 Sími: 570-5800, kt. 650107-1280  
 www.verkhonnun.is, verkhnun@verkhonnun.is

Magnús B. Þórðarson kt. 030879-4149  
 Samþykkt í h. Verkhonnun ehf.  
 Kristján Óm Kjartansson kt. 040176-4979  
 Undirritun samráðsmeðlims:

Verkefni:  
**LÆKJARGATA 2**  
**RAFLAGNIR**  
**LÁG- OG SMÁSPENNA 2.HÆÐ 2.HL**

Aðaluppáttfr:	thorhur@verkhonnun.is	BDÓ	MBÞ	22.10.2021	1:50	A1
Hannað	Taknað	Yfirfarið	Dagsetning	Málkvarði	Bláskrári	

**2020-01-045**      **24.02.02**      **B**

HÖNNUNIR SKILUR SÉR ALLAN RÉTTA A TÆKNINGUM - FJÓLFÖLDUN ER HÁB SKRIFLEGS SAMÞYKKI

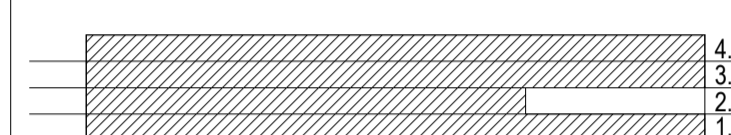
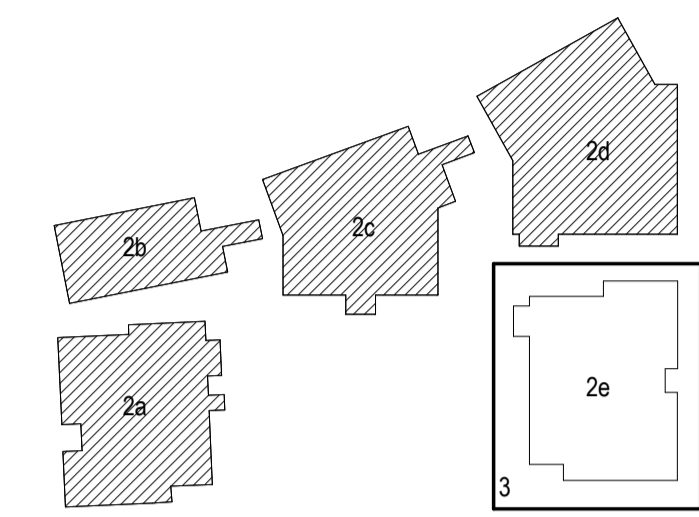
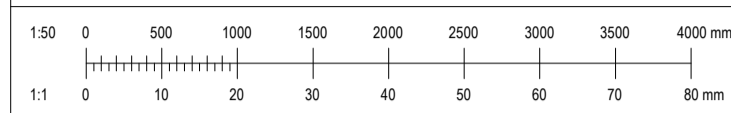
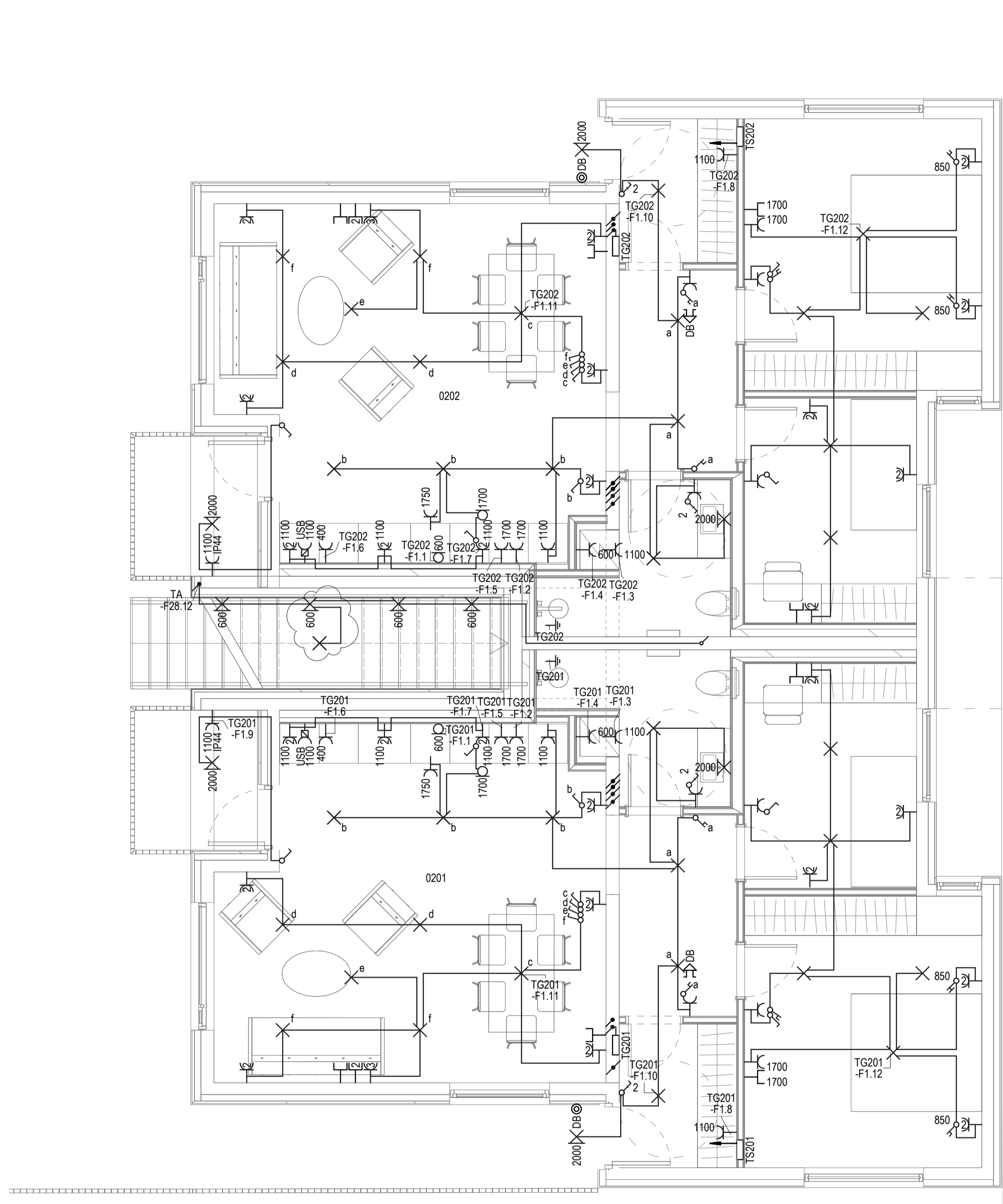

- Skýringar**
- [Symbol] Lág- og smáspennuskápar
  - [Symbol] Lagnir upp / niður / milli hæða
  - [Symbol] Pipur ø16mm / strengur
  - [Symbol] Pipur ø16mm í gólf / strengur í gólf
  - [Symbol] Lausataug
  - [Symbol] Jarðbinding
  - [Symbol] R/T dós i vegg
  - [Symbol] R/T dós
  - [Symbol] O/s Tengidós á lagnastiga
  - [Symbol] Tengill hæð 200
  - [Symbol] Tengill hæð 600
  - [Symbol] Tengill og rofi hæð 1100
  - [Symbol] Rofi hæð 1100
  - [Symbol] Rofi hæð 850
  - [Symbol] Samrofi hæð 1100
  - [Symbol] Krossrofi hæð 1100
  - [Symbol] Tvöfaldur rofi i einni dós hæð 1100
  - [Symbol] Hreyfiskynjari hæð 1100
  - [Symbol] Hreyfiskynjari á lofti
  - [Symbol] Hitanemi hæð 1500
  - [Symbol] M Mótur
  - [Symbol] 1850 Veggdós fyrir ljós hæð 1850
  - [Symbol] Loftdós fyrir ljós
  - [Symbol] NL Kúpull m. neyðarfyrirgönguáhræði
  - [Symbol] Lampi, ilfangur
  - [Symbol] ÚT Útljós
  - [Symbol] Einfaldur tölvutengill hæð 200
  - [Symbol] Tvöfaldur tölvutengill hæð 200
  - [Symbol] Hnappur hæð 1100
  - [Symbol] DB Dyrabjalla hæð 2300
  - [Symbol] DS Dyrasímastöð hæð 1500
  - [Symbol] DT Dyrasímastöð hæð 1500
  - [Symbol] ul Búnaður utanálggjandi
  - [Symbol] ol Búnaður ofan lofts
  - [Symbol] ls Búnaður á lagnastiga
  - [Symbol] tr Búnaður í tenglarennu
  - [Symbol] gb Búnaður í gólfbrunni
  - [Symbol] 1 Brotið inn á innsteypt rör og framlent eftir þörfum.

A	15.03.2023	Útljósnum bætt við í stígum	BEK	PKK
---	------------	-----------------------------	-----	-----



Katrínartúni 4, 105 Reykjavík  
Sími: 570-5800, kt. 650107-1280  
www.verkhonnun.is, verkhonnun@verkhonnun.is

Magnús B. Þórðarson kt. 030879-4149  
Sambýkt f.h. Verkhönnunar ehf.  
Kristján Örn Kjartansson kt. 040176-4979  
Undirritan samræmingarhönnuður:

Verkhönnun

**LÆKJARGATA 2**  
**RAFLAGNIR**  
**LÁG- OG SMÁSPENNA 2.HÆÐ 3.HL**

Aðaluppdráttur

thorhur@verkhonnun.is	BDÓ	MBÞ	22.10.2021	1:50	A1
Hönnuð	Teknað	Yfirfarið	Dagteyming	Mælikvarði	Báðstærð

**2020-01-045**      **24.02.03**      **A**

Verkhönnun      Verkhönnun      Verkhönnun

HÖNNUÐUR ÁSKILUR SÉR ALLAN RÉTTA A TÆKNINGUM - FJÓLFÖLDUN ER HÁB SKRIFLEGI SAMBYKTI

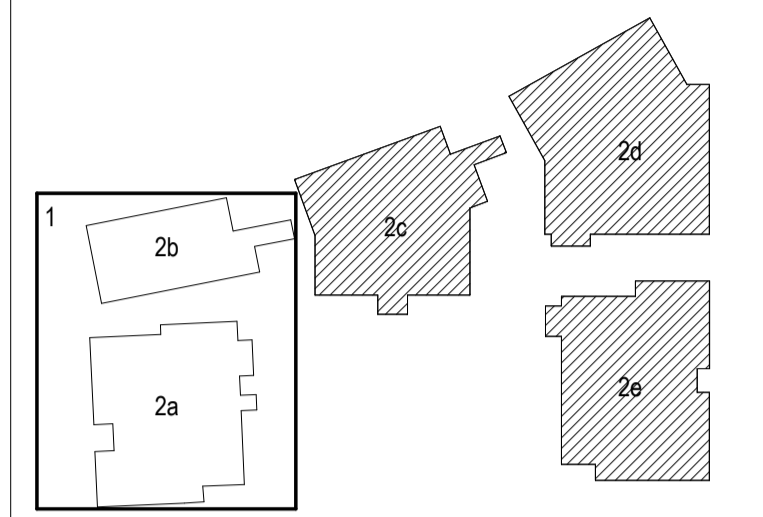
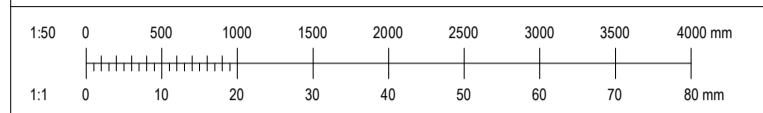
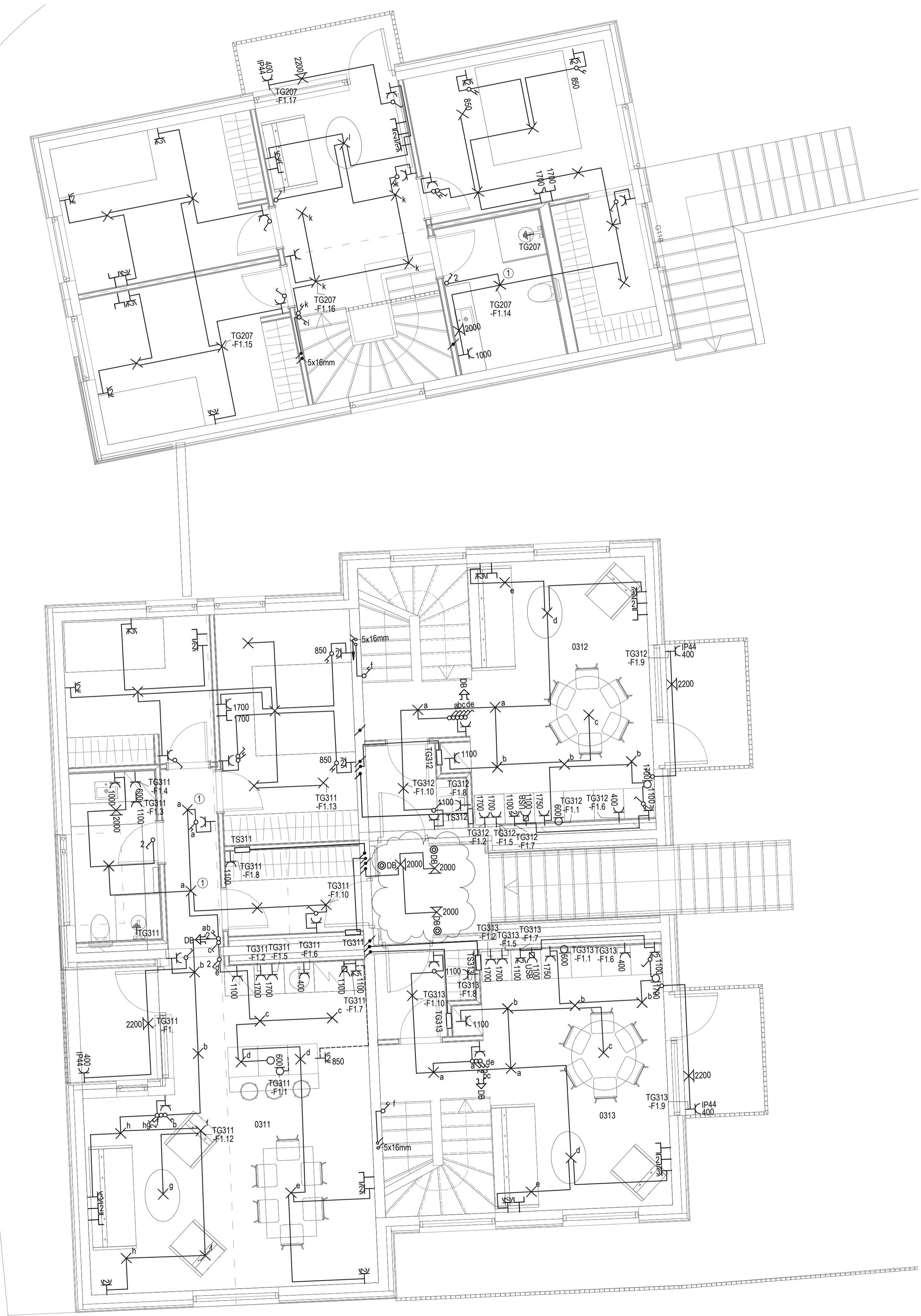

- Skýringar**
- Lág- og smáspennuskápar
  - ⋈ Lagnir upp / niður / milli hæða
  - Pipur 16mm / strengur
  - Pipur 16mm í gólf / strengur í gólf
  - ~ Lausataug
  - ⊕ Jarðbinding
  - R/T dós
  - R/T dós
  - /s Tengidós á lagnastiga
  - ⊥ Tengill hæð 200
  - ⊥ 600 Tengill hæð 600
  - ⊥ Tengill og rofi hæð 1100
  - ⊥ Rofi hæð 1100
  - ⊥ 850 Rofi hæð 850
  - ⊥ Samrofi hæð 1100
  - ⊥ 850 Krossrofi hæð 1100
  - ⊥ 2 Tvöfaldir rofi í einni dós hæð 1100
  - ⊥ Hreyfiskynjari hæð 1100
  - ⊥ Hreyfiskynjari á lofti
  - ⊥ Hitanemi hæð 1500
  - ⊥ M Mótör
  - ⊥ 1850 Veggdós fyrir ljós hæð 1850
  - ⊥ Loftdós fyrir ljós
  - ⊥ NL Kúpull m. neyðarfyringarbúnaði
  - ⊥ Lampi, ilangur
  - ⊥ ÚT Útíjós
  - ⊥ Einfaldir tölvutengill hæð 200
  - ⊥ Tvöfaldir tölvutengill hæð 200
  - ⊥ Hnappur hæð 1100
  - ⊥ DB Dyrabjalla hæð 2300
  - ⊥ DS Dyrasímastöð hæð 1500
  - ⊥ DT Dyrasímatal hæð 1500
  - ul Búnaður utanálggjandi
  - ol Búnaður ofan lofts
  - ls Búnaður á lagnastiga
  - tr Búnaður í tenglarennu
  - gb Búnaður í gólfbrunni
  - ① Brotð inn á innsteypt rör og framleitt eftir þörfum.

B	15.03.2023	Útíjósúm bætt við í stígum	BEK	IBK
A	23.09.2022	Breyting á ljósum vegna niðurfelld lofts	BDÓ	MBÞ



Katrínartúni 4, 105 Reykjavík  
Sími: 570-5800, kt. 650107-1280  
www.verkhonnun.is, verkhonnun@verkhonnun.is

Magnús B. Þórðarson kt. 030879-4149  
Sambýkt f.h. Verkhönnun ehf.  
Kristján Örn Kjartansson kt. 040176-4979  
Undirritan samráðgjafaröðvöðv.

Verkefni  
**LÆKJARGATA 2**  
**RAFLAGNIR**  
**LÁG- OG SMÁSPENNA 3.HÆÐ 1.HL**

thorur@verkhonnun.is	BDÓ	MBÞ	22.10.2021	1:50	A1
Hanna	Taknað	Yfirfarið	Dagsetning	Mælikvarði	Bláskortið
<b>2020-01-045</b>			<b>24.03.01</b>		<b>B</b>
Verkhönnun	Verkhönnun	Verkhönnun	Verkhönnun	Verkhönnun	Breyting

HÖNNUNARSKILUR SÉR ALLAN RÉTTA A TÆKNINGUM - FJÓLFÖLDUN ER HÁB SKRIFLEGGU SAMBYKTI



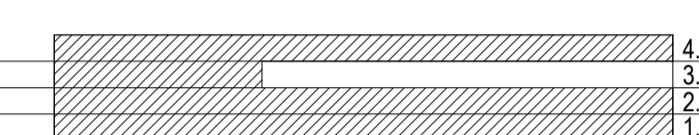
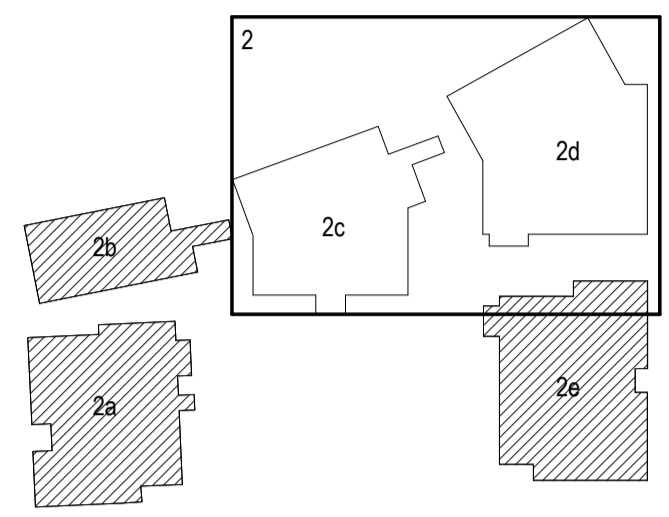
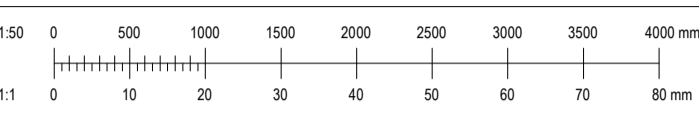

- Skýringar**
- Lág- og smáspennuskápar
  - Lagnir upp / niður / milli hæða
  - Pipur á 16mm / strengur
  - Pipur á 16mm í gólf / strengur í gólf
  - Lausataug
  - Jarðbinding
  - R/T dós í vegg
  - R/T dós
  - Tengidós á lagnastiga
  - Tengill hæð 200
  - Tengill hæð 600
  - Tengill og rofi hæð 1100
  - Rofi hæð 1100
  - Rofi hæð 850
  - Samrofi hæð 1100
  - Krossrofi hæð 1100
  - Tvöfaldir rofi í einni dós hæð 1100
  - Hreyfiskynjari hæð 1100
  - Hreyfiskynjari á lofti
  - Hitanemi hæð 1500
  - Mótör
  - Veggdós fyrir ljós hæð 1850
  - Loftdós fyrir ljós
  - Kúpull m. neyðarfyrirgönguábnáði
  - Lampi, ilangur
  - Útti
  - Einfaldur tölvutengill hæð 200
  - Tvöfaldir tölvutengill hæð 200
  - Hnappur hæð 1100
  - Dyrabjalla hæð 2300
  - Dyrasímastöð hæð 1500
  - Dyrasímatal hæð 1500
  - ul Búnaður utanlögjandi
  - ol Búnaður ofan lofts
  - oi Búnaður á lagnastiga
  - tr Búnaður í tenglarnenu
  - gb Búnaður í gólfbrunni
  - ① Brotið inn á innsteypt rör og framlegt eftir þörfum.

B	15.03.2023	Útjúsúm bætt við í stigum	BEK	ÞKK
A	23.09.2022	Breyting á ljósum vegna niðurbætur lofts	BDÓ	MBÞ

**VERKHÖNNUN**  
VERKFRÆÐIRÁÐGGJÖF

Katrínartúni 4, 105 Reykjavík  
Sími: 570-5800, kt. 650107-1280  
www.verkhonnun.is, verkhonnun@verkhonnun.is

Magnús B. Þórðarson kt. 030879-4149  
Sambærkt f.h. Verkhonnunar ehf.  
Kristján Örn Kjartansson kt. 040176-4979  
Undirritan samráðgjafaröðvadar:

Verkefni:  
**LÆKJARGATA 2**  
**RAFLAGNIR**  
**LÁG- OG SMÁSPENNA 3.HÆÐ 2.HL**

Aðaluppdráttur:	thor@verkhonnun.is	BDÓ	MBÞ	22.10.2021	1:50	A1
Hannad:	Taknað	Virtuð	Dagmagn	Malkvarð		Báðstærð
<b>2020-01-045</b>				<b>24.03.02</b>		<b>B</b>
Verkefni:	Verkefni:	Verkefni:	Verkefni:	Breyting		

HÖNNUNIR ÁSKILUR SÉR ALLAN RETTA A TEKINGUM - FÖLJÓLDUN ER HÁB SKRIFLEGI SAMÞYKKI

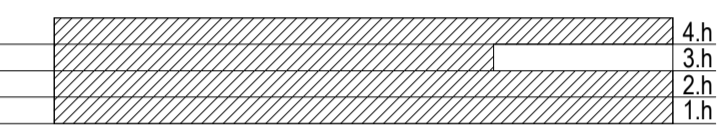
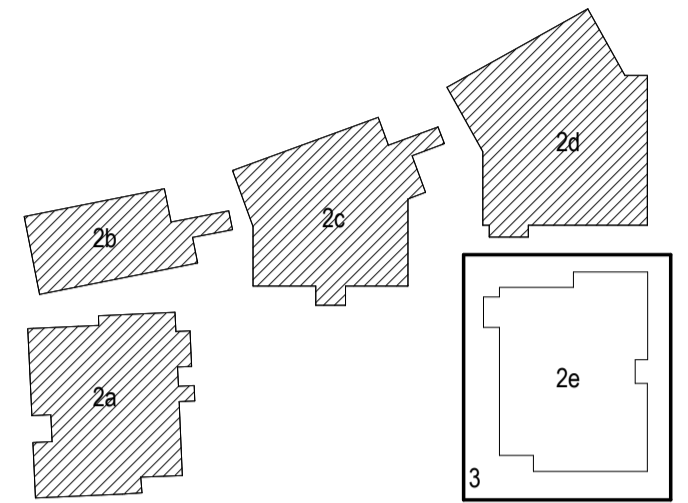
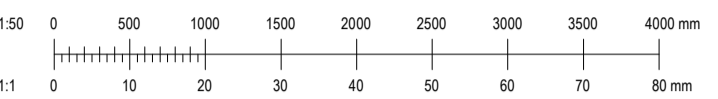
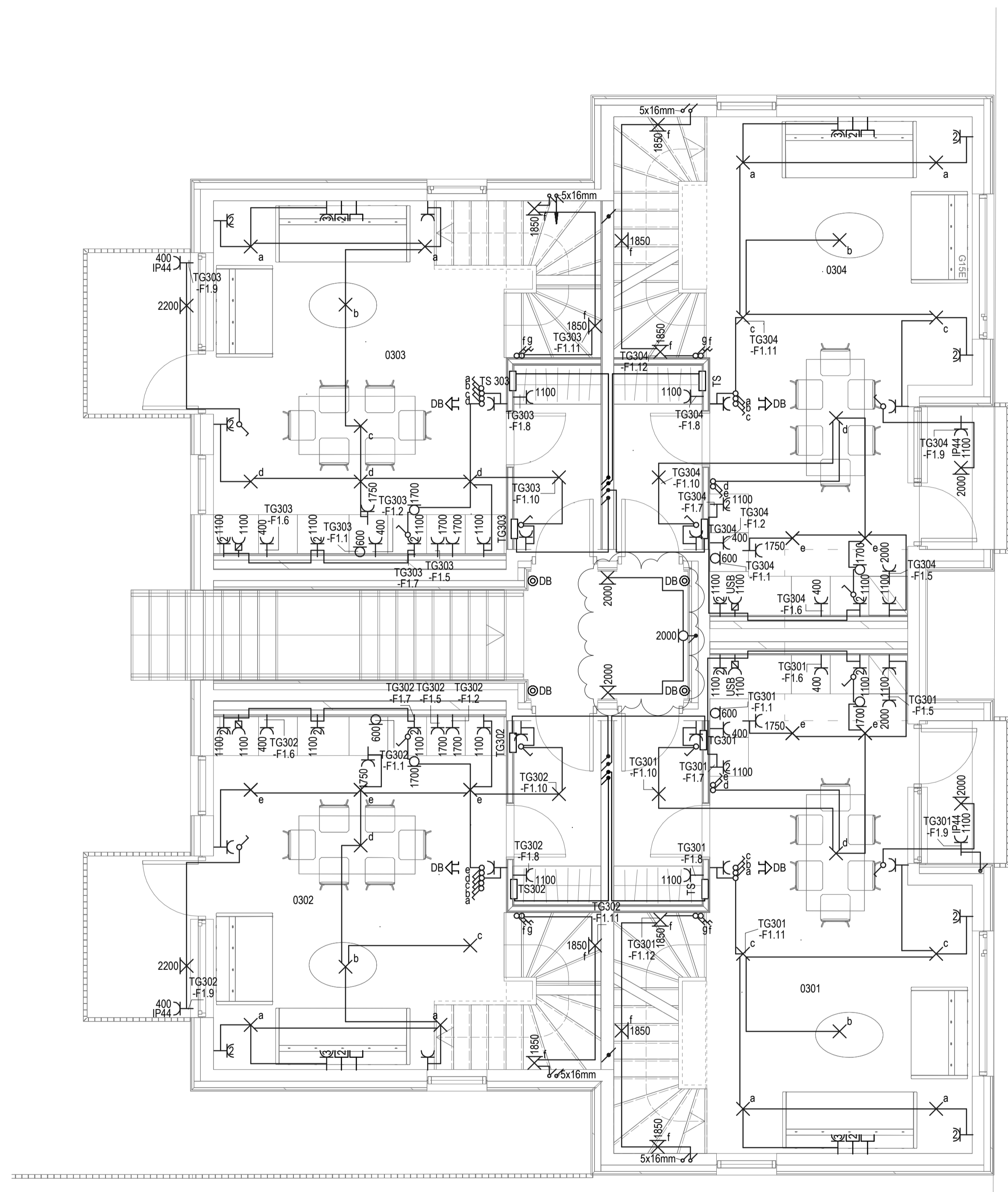

- Skýringar**
- Lág- og smáspennuskápar
  - ↕ Lagnir upp / niður / milli hæða
  - Pipur 16mm / strengur
  - Pipur 16mm í gólf / strengur í gólf
  - ~ Lausataug
  - ⊕ Jarðbinding
  - R/T dós i vegg
  - R/T dós
  - Tengidós á lagnastiga
  - ⊕ Tengill hæð 200
  - ⊕ Tengill hæð 600
  - ⊕ Tengill og rofi hæð 1100
  - ⊕ Rofi hæð 1100
  - ⊕ Rofi hæð 850
  - ⊕ Samrofi hæð 1100
  - ⊕ Krossrofi hæð 1100
  - ⊕ Tvöfaldir rofi i einni dós hæð 1100
  - ⊕ Hreyfiskynjari hæð 1100
  - ⊕ Hreyfiskynjari á lofti
  - ⊕ Hitanemi hæð 1500
  - ⊕ Mótur
  - ⊕ Veggdós fyrir ljós hæð 1850
  - ⊕ Loftdós fyrir ljós
  - ⊕ Kúpull m.neyðarfyringarbúnaði
  - ⊕ Lampi, ilangur
  - ⊕ Út Úti ljós
  - ⊕ Einfaldir tölvutengill hæð 200
  - ⊕ Tvöfaldir tölvutengill hæð 200
  - ⊕ Hnappur hæð 1100
  - ⊕ DB Dyrabjalla hæð 2300
  - ⊕ DS Dyrasimastöð hæð 1500
  - ⊕ DT Dyrasimatöl hæð 1500
  - ul Búnaður utanálggjandi
  - ol Búnaður ofan lofts
  - ls Búnaður á lagnastiga
  - tr Búnaður í tenglarennu
  - gb Búnaður í gólfbrunni
  - ① Brotið inn á innsteypt rör og framleingt eftir þörfum.

A 15.03.2023 Útljósnum bætt við í stigum BEK PKK

**VERKHÖNNUN**  
VERKFRÆÐIRÁÐGJÖF

Katrínartúni 4, 105 Reykjavík  
Sími: 570-5800, kt. 650107-1280  
www.verkhonnun.is, verkhonnun@verkhonnun.is

Magnús B. Þórðarson kt. 030879-4149

Sambætt f.h. Verkhonnun ehf.

Kristján Óm Kjartansson kt. 040176-4979

Undirrita samráðgjafi/teiknari:

Verkkaup:

**LÆKJARGATA 2**  
**RAFLAGNIR**  
**LÁG- OG SMÁSPENNA 3.HÆÐ 3.HL**

Aðaluppdráttur:

thorhur@verkhonnun.is	BDÓ	MBÞ	22.10.2021	1:50	A1
Hanna	Teknað	Yfirfarið	Dagsetning	Mælikvarði	Bláskarði

**2020-01-045** **24.03.03** **A**

Verknumúmer: 24.03.03 Breyting: A

HÖNNUNARSKILUR SÉR ALLAN RÉTTA A TEKNINGUM - FJÓLFÓLDUN ER HÁB SKRIFLEGI SAMBYRKKI

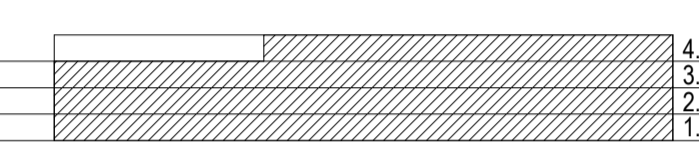
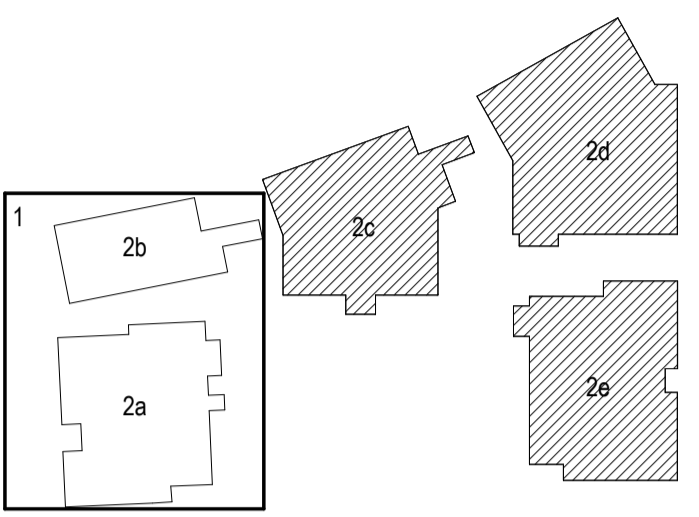
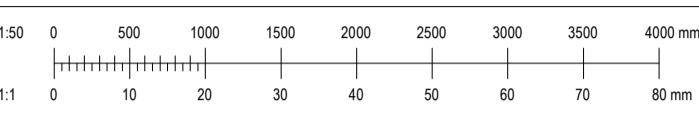

- Skýringar**
- Lág- og smáspennuskápar
  - ⋈ Lagnir upp / niður / milli hæða
  - Pipur ø 16mm / strengur
  - Pipur ø 16mm í gólf / strengur í gólf
  - ~ Lausataug
  - ⊕ Jarðbinding
  - R/T dós i vegg
  - R/T dós
  - /s Tengidós á lagnastiga
  - ⊥ Tengill hæð 200
  - ⊥ 600 Tengill hæð 600
  - ⊥ Tengill og rofi hæð 1100
  - ⊥ Rofi hæð 1100
  - ⊥ 850 Rofi hæð 850
  - ⊥ Samrofi hæð 1100
  - ⊥ Krossrofi hæð 1100
  - ⊥ 2 Tvöfaldur rofi i einni dós hæð 1100
  - ⊥ Hreyfiskynjari hæð 1100
  - ⊥ Hreyfiskynjari á lofti
  - ⊥ Hitanemi hæð 1500
  - ⊥ M Mótör
  - ⊥ 1850 Veggdós fyrir ljós hæð 1850
  - ⊥ Loftdós fyrir ljós
  - ⊥ NL Kúpull m.neyðarfyringarbúnaði
  - ⊥ Lampi, ilangur
  - ⊥ ÚT Útíjós
  - ⊥ Einfaldur tölvutengill hæð 200
  - ⊥ Tvöfaldur tölvutengill hæð 200
  - ⊥ Hnappur hæð 1100
  - ⊥ DB Dyrabjalla hæð 2300
  - ⊥ DS Dyrasímastöð hæð 1500
  - ⊥ DT Dyrasímatal hæð 1500
  - ul Búnaður utanálggjandi
  - ol Búnaður ofan lofts
  - ls Búnaður á lagnastiga
  - tr Búnaður í tenglarennu
  - gb Búnaður í gólfbrunni
  - ① Brotið inn á innsteypt rör og framlent eftir þörfum.

A	23.09.2022	Breyting á ljósum vegna niðurbæki lofts	BDÞ	MBÞ
1/3				

**VERKHÖNNUN**  
VERKFRÆÐIRÁÐGJÖF

Katrínartúni 4, 105 Reykjavík  
Sími: 570-5800, kt. 650107-1280  
www.verkhonnun.is, verkhonnun@verkhonnun.is

Magnús B. Þórðarson kt. 030879-4149  
Samþykkt í h. Verkhönnun ehf.

Kristján Óm Kjartansson kt. 040176-4979  
Undirritan samráðgjafi/teiknari:

Verkefni:  
**LÆKJARGATA 2**  
**RAFLAGNIR**  
**LÁG- OG SMÁSPENNA 4.HÆÐ 1.HL**

thorhur@verkhonnun.is	BDÞ	MBÞ	22.10.2021	1:50	A1
Hanna	Teknað	Yfirfarið	Dagsetning	Mælikvarði	Bláskarði

<b>2020-01-045</b>	<b>24.04.01</b>	<b>A</b>
Verkefni	Teiknúmer	Breyting

HÖNNUNUR ÁSKILUR SÉR ALLAN RÉTTA A TÆKNINGUM - FJÓLFÖLDUN ER HÁB SKRIFLEGI SAMBYRRI

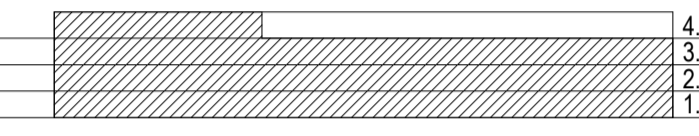
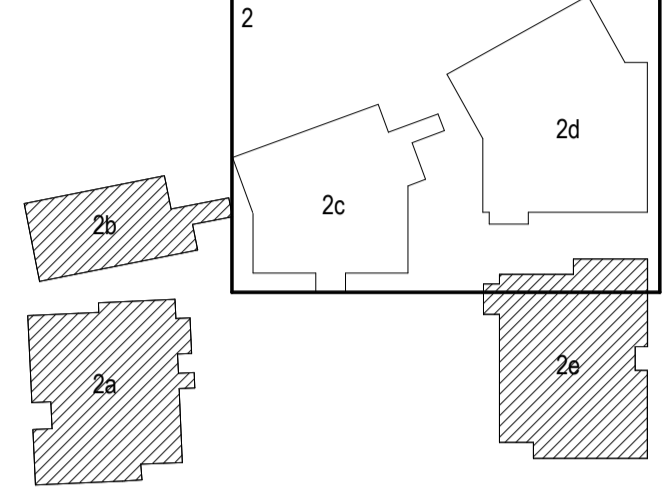
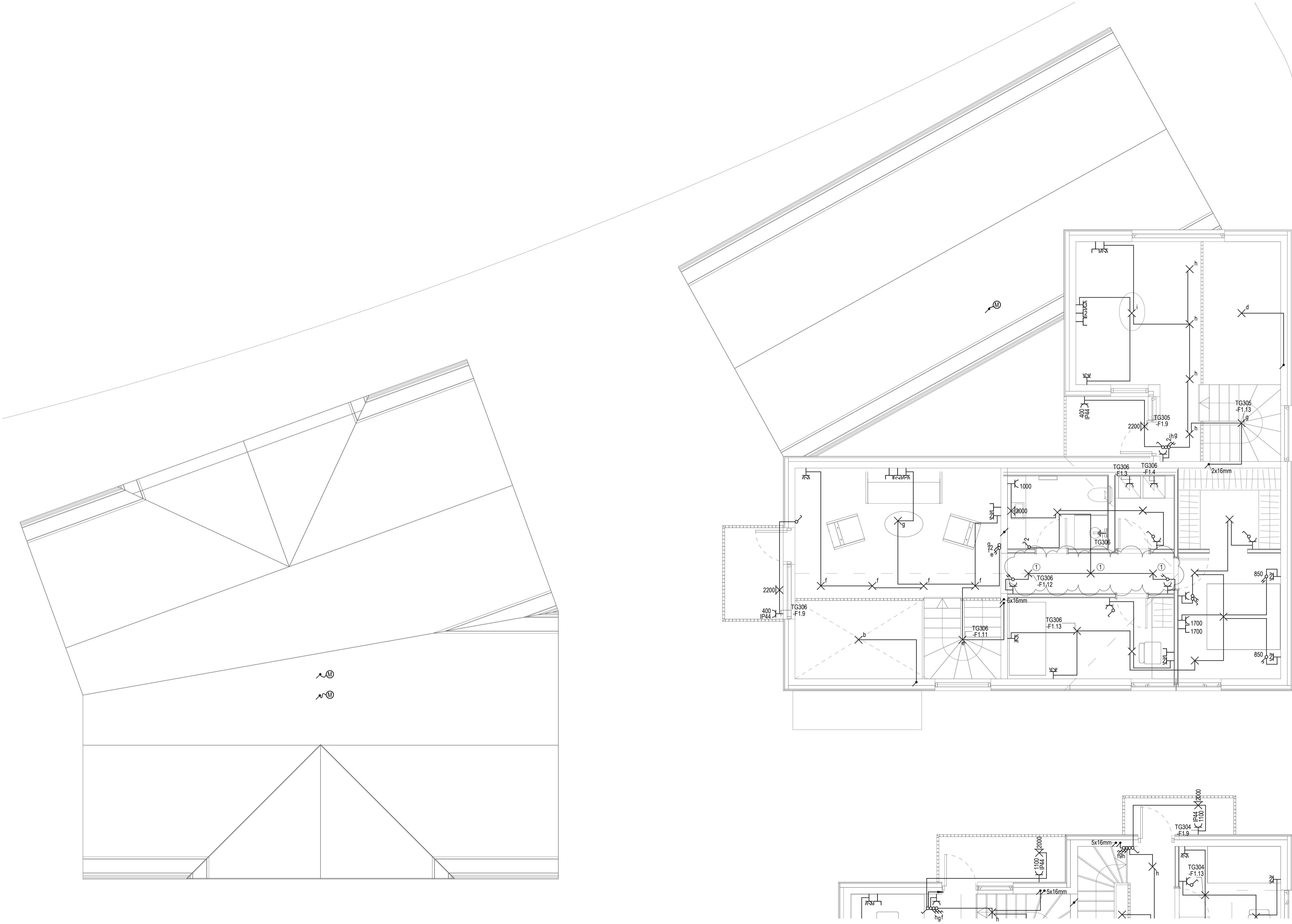

- Skýringar**
- Lág- og smáspennuskápar
  - ⤴ Lagnir upp / niður / milli hæða
  - Pipur ø16mm / strengur
  - Pipur ø16mm í gólf / strengur í gólf
  - ~ Lausataug
  - ⊕ Jarðbinding
  - R/T dós i vegg
  - R/T dós
  - Tengidós á lagnastiga
  - ⊕ Tengill hæð 200
  - ⊕ Tengill hæð 600
  - ⊕ Tengill og rofi hæð 1100
  - ⊕ Rofi hæð 1100
  - ⊕ Rofi hæð 850
  - ⊕ Samrofi hæð 1100
  - ⊕ Krossrofi hæð 1100
  - ⊕ Tvöfaldir rofi i einni dós hæð 1100
  - ⊕ Hreyfiskynjari hæð 1100
  - ⊕ Hreyfiskynjari á lofti
  - ⊕ Hitanemi hæð 1500
  - ⊕ Mótur
  - ⊕ 1850 Veggdós fyrir ljós hæð 1850
  - ⊕ Loftdós fyrir ljós
  - ⊕ NL Kúpuhl. m. neyðarfyrirsingarbúnaði
  - ⊕ Lampi, ilfangur
  - ⊕ ÚT Útljós
  - ⊕ Einfeldur tölvutengill hæð 200
  - ⊕ Tvöfaldir tölvutengill hæð 200
  - ⊕ Hnappur hæð 1100
  - ⊕ DB Dyrabjalla hæð 2300
  - ⊕ DS Dyrasímastöð hæð 1500
  - ⊕ DT Dyrasímastöð hæð 1500
  - ul Búnaður utanálggjandi
  - ol Búnaður ofan lofts
  - is Búnaður á lagnastiga
  - tr Búnaður í tenglarennu
  - gb Búnaður í gólfbrunni
  - ① Brotið inn á innsteypt rör og framleingt eftir þörfum.

A	23.09.2022	Breyting á ljósum vegna niðurfelld lofts	BD	MB
1/1				

**VERKHÖNNUN**  
VERKFRÆÐIRÁÐGGJÖF

Katrínartúni 4, 105 Reykjavík  
Sími: 570-5800, kt. 650107-1280  
www.verkhonnun.is, verkhonnun@verkhonnun.is

Magnús B. Þórðarson kt. 030879-4149  
Samb. f. h. Verkhonnun ehf.:  
Kristján Óm Kjartansson kt. 040176-4979  
Undirritun samráðsmeðlims:

Verkefni:  
**LÆKJARGATA 2**  
**RAFLAGNIR**  
**LÁG- OG SMÁSPENNA 4.HÆÐ 2.HL**

Aðaluppdráttur:	BD	MB	22.10.2021	1:50	A1
thorhur@verkhonnun.is	Talraud	Yrjaró	Dagsetning	Mælikvarði	Bláskaró
<b>2020-01-045</b>				<b>24.04.02</b>	<b>A</b>
Verkefni:	Verkefni:	Verkefni:	Breyting		

HÖNNUNIR ÁSKILUR SÉR ALLAN RÉTTA A TERNINGUM - FJÓLFÖLDUN ER HÁB SKRIFLEGI SAMBYKKI

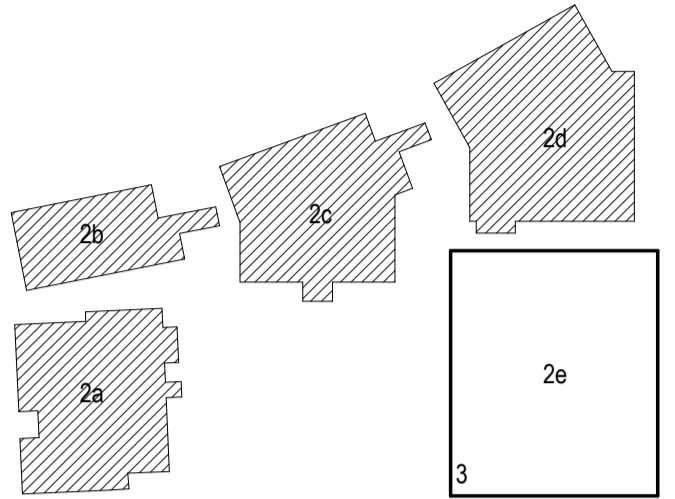
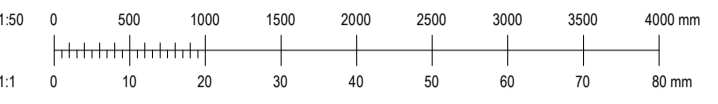
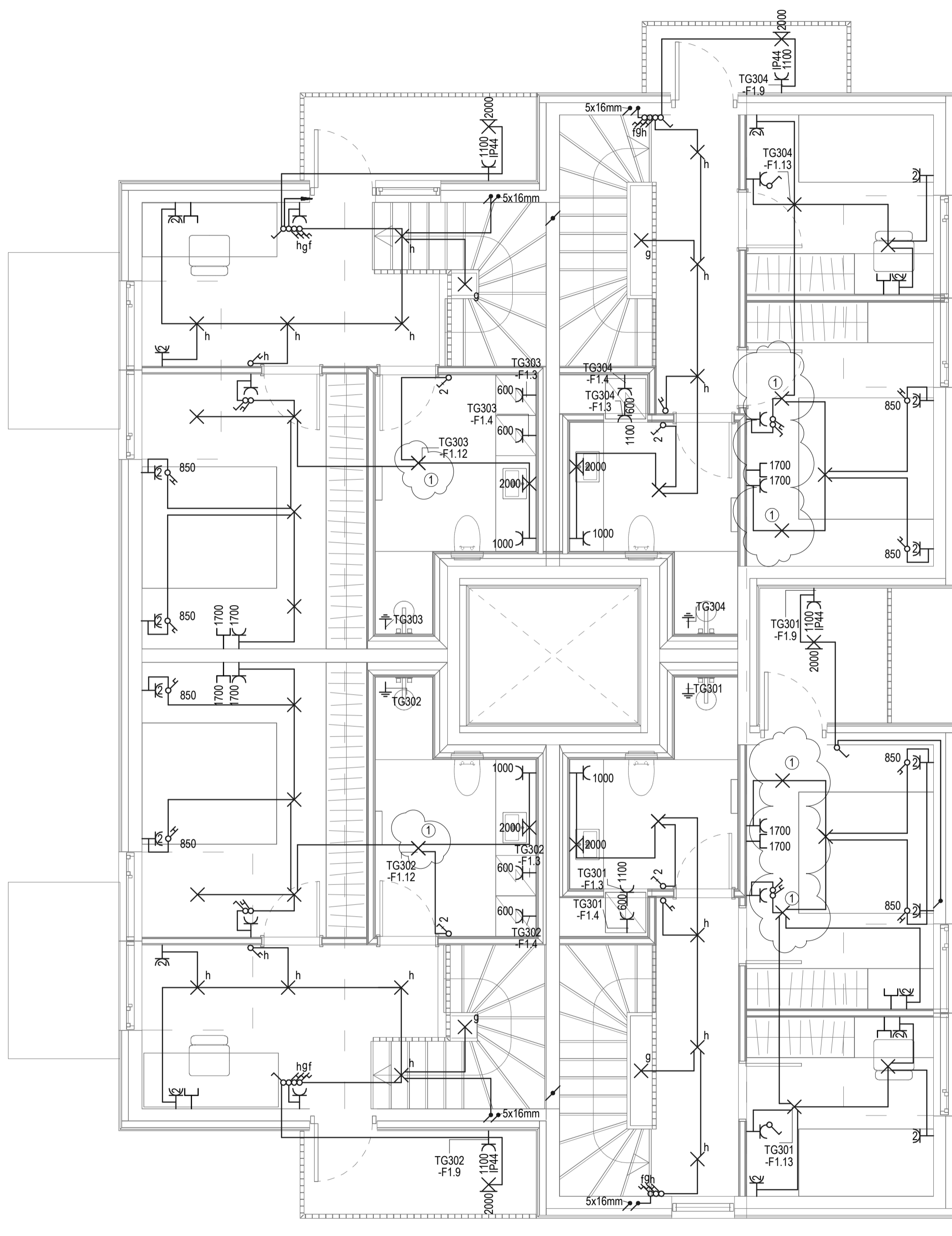

4.h
3.h
2.h
1.h

- Skýringar**
- Lág- og smáspennuskápar
  - Lagnir upp / niður / milli hæða
  - Pipur 16mm / strengur
  - Pipur 16mm í gólf / strengur í gólf
  - Lausataug
  - Jarðbinding
  - R/T dós
  - R/T dós
  - Tengidós á lagnastiga
  - Tengill hæð 200
  - Tengill hæð 600
  - Tengill og rofi hæð 1100
  - Rofi hæð 850
  - Samrofi hæð 1100
  - Krossrofi hæð 1100
  - Tvöfaldir rofi í einni dós hæð 1100
  - Hreyfiskynjari hæð 1100
  - Hreyfiskynjari á lofti
  - Hitanemi hæð 1500
  - Mótör
  - Veggdós fyrir ljós hæð 1850
  - Loftdós fyrir ljós
  - Kúpull m. neyðarfyringarbúnaði
  - Lampi, ilangur
  - Útti
  - Einfeldur tölvutengill hæð 200
  - Tvöfaldir tölvutengill hæð 200
  - Hnappur hæð 1100
  - Dyrabjalla hæð 2300
  - Dyrasímastöð hæð 1500
  - Dyrasímatal hæð 1500
  - ul Búnaður utanálggjandi
  - ol Búnaður ofan lofts
  - ls Búnaður á lagnastiga
  - tr Búnaður í tenglarennu
  - gb Búnaður í gólfbrunni
  - ① Brotið inn á innsteypt rör og framleingt eftir þörfum.

A	23.09.2022	Breyting á ljósum vegna niðurfelld lofts	BDÞ	MBÞ
---	------------	--	-----	-----

**VERKHÖNNUN**  
VERKFRÆÐIRÁÐGGJÖF

Katrínartúni 4, 105 Reykjavík  
Sími: 570-5800, kt. 650107-1280  
www.verkhonnun.is, verkhonnun@verkhonnun.is

Magnús B. Þórðarson kt. 030879-4149

Sambýkt f.h. Verkhonnunar ehf.:  
Kristján Örn Kjartansson kt. 040176-4979

Undirrita samráðgjafi/teiknari:

Verkeign:

**LÆKJARGATA 2**  
**RAFLAGNIR**  
**LÁG- OG SMÁSPENNA 4.HÆÐ 3.HL**

Aðaluppdráttur:

thorhur@verkhonnun.is	BDÞ	MBÞ	22.10.2021	1:50	A1
Hanna	Teknað	Yfirfarið	Dagsetning	Malkvarði	Blástarfi

**2020-01-045**      **24.04.03**      **A**

Verkhönnun      Verkhönnun      Breyting

HÖNNUR ÁSKILUR SÉR ALLAN RÉTTA A TEKNINGUM - FJÓLFÖLDUN ER HÁB SKRIFLEGI SAMBYRRI

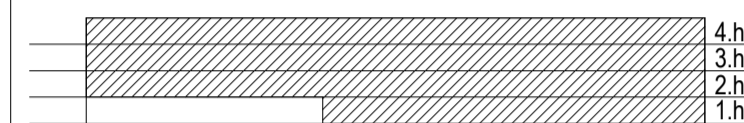
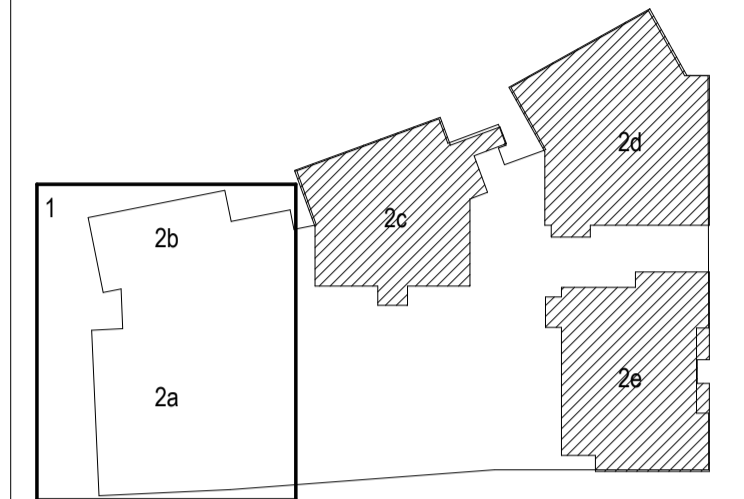
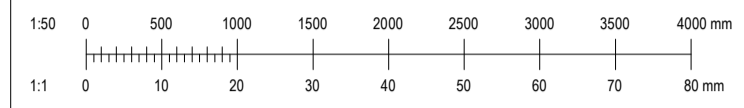
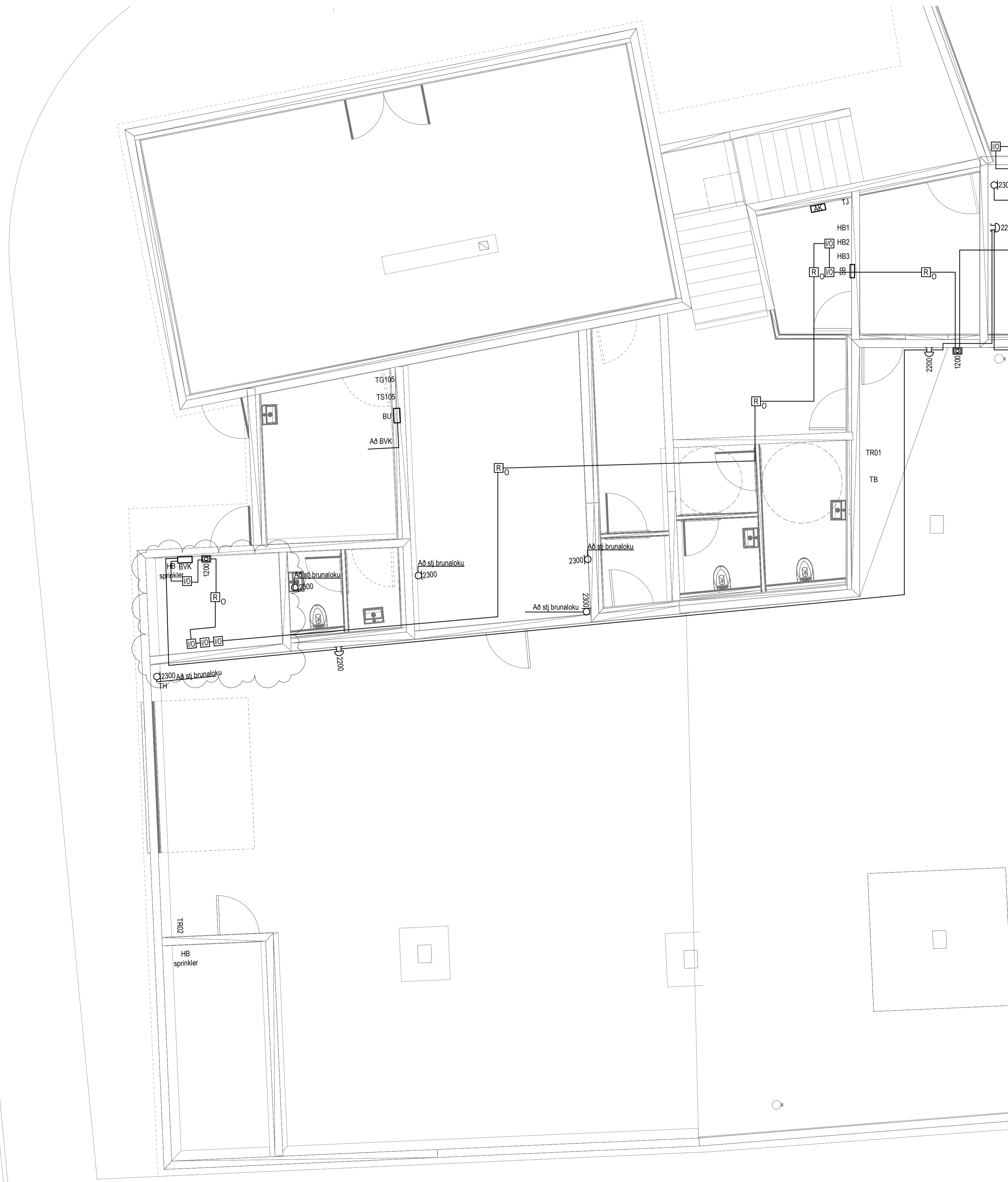

B	01.06.2023	I/O einingum vegna sprinklers bætt við	SJ	ÞKK
A	16.02.2023	Bætt við brunalokur.	BDÓ	ÞKK

**VERKHÖNNUN**  
VERKFRÆÐIRÁÐGGJÖF

Katrínartúni 4, 105 Reykjavík  
Sími: 570-5800, kt. 650107-1280  
www.verkhonnun.is, verkhonnun@verkhonnun.is

Magnús B. Þórðarson kt. 030879-4149

Sambýkt f.h. Verkhönnun ehf.

Kristján Óm Kjartansson kt. 040176-4979

Undirritan samráðingarnúmer:

Verkeign:

**LÆKJARGATA 2**  
**RAFLAGNIR**  
**BRUNAKERFI 1.HÆÐ 1.HL**

Aðaluppdráttur:

thorhur@verkhonnun.is	BDÓ	MBÞ	22.10.2021	1:50	A1
Hanna	Teknað	Yfirfarið	Dagsetning	Mælikvarði	Bláskarði

<b>2020-01-045</b>	<b>32.01.01</b>	<b>B</b>
Verkeign	Teknúmer	Breyting

HÖNNUNARSKILUR SÉR ALLAN RÉTTA A TEKNINGUM - FJÓLFÖLDUN ER HÁB SKRIFLEGI SAMBYRRI

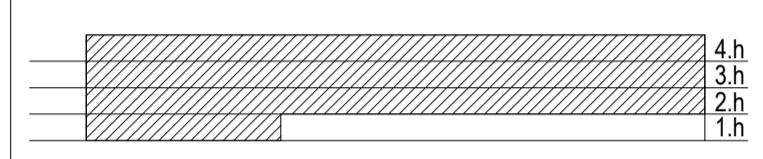
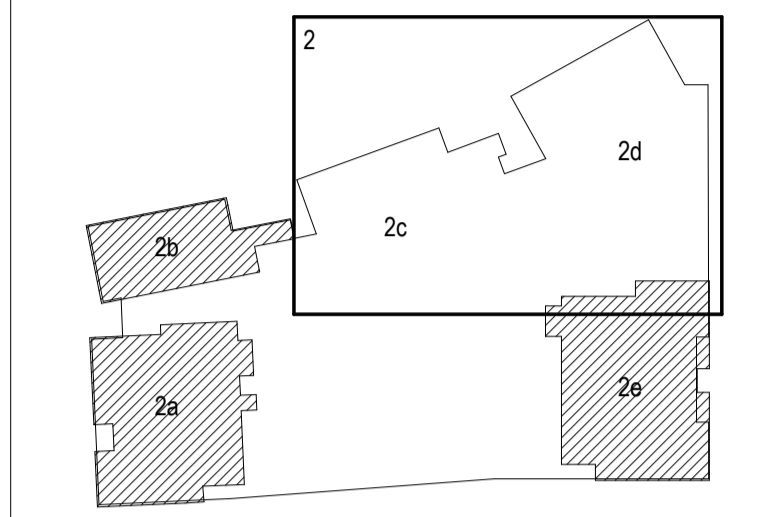
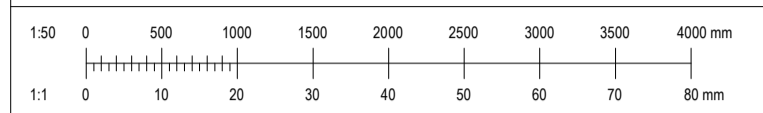
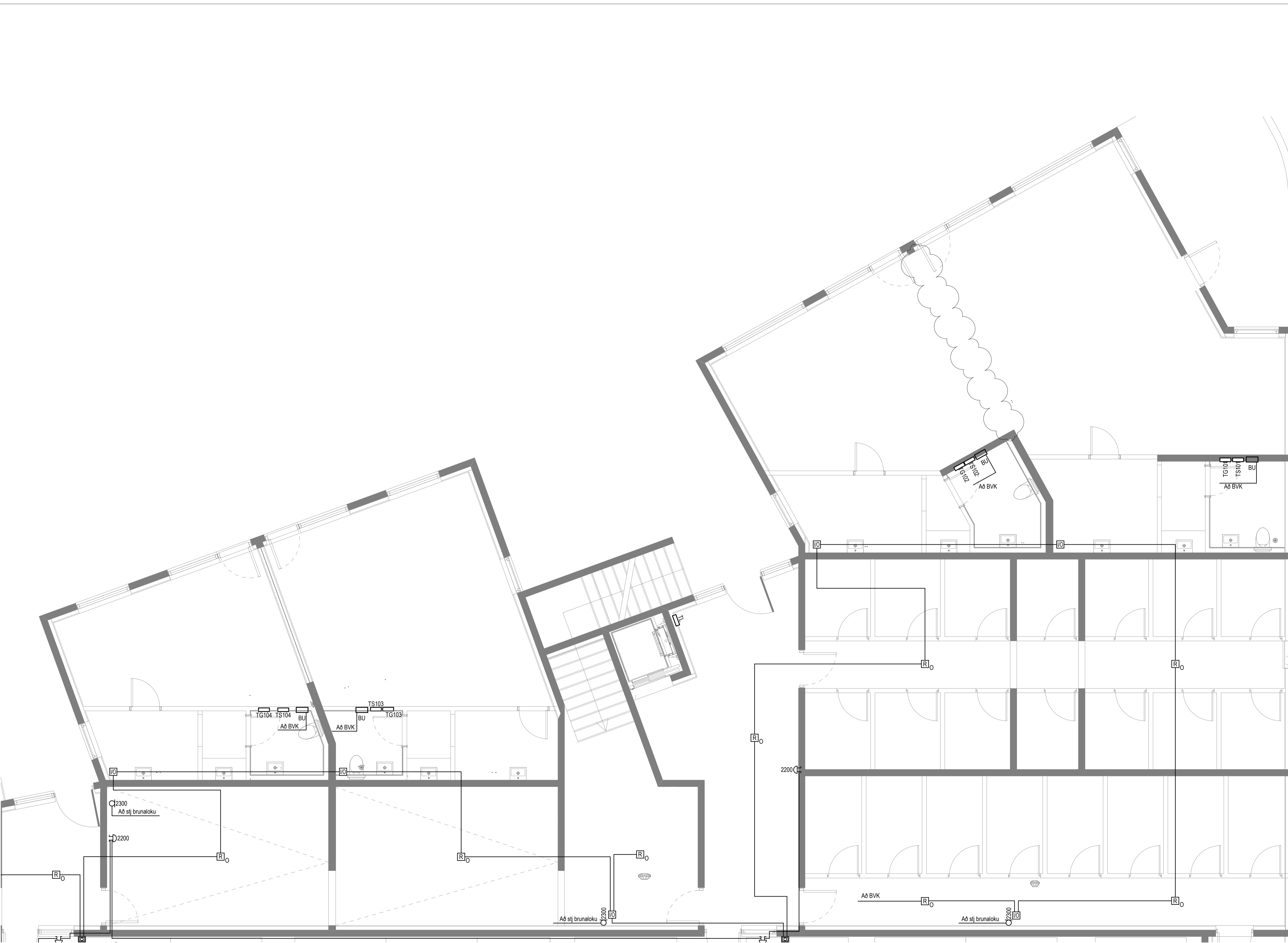

C	21.06.2023	Veggur milli versunaryrma farlaggur	SJ	ÞKK
B	01.06.2023	I/O einingum vegna sprinklers baett við	SJ	ÞKK
A	16.02.2023	Baett við brunalokur.	BDO	ÞKK

**VERKHÖNNUN**  
VERKFRÆÐIRÁÐGJÖF

Katrínartúni 4, 105 Reykjavík  
Sími: 570-5800, kt. 650107-1280  
www.verkhonnun.is, verkhonnun@verkhonnun.is

Magnús B. Þórðarson kt. 030879-4149  
Samband: Verkhonnun ehf.  
Kristján Óm Kjartansson kt. 040176-4979  
Undirritun samráðingarnöfnuðar:

Verkefni:  
**LÆKJARGATA 2**  
**RAFLAGNIR**  
**BRUNAKERFI 1.HÆÐ 2.HL**

Aðaluppdráttur:		BEK	MBÞ	22.10.2021	1:50	A1
thorhur@verkhonnun.is	Teknað	Yfirfarið	Dagteyming	Málkvarði	Bláskarði	
<b>2020-01-045</b>	<b>32.01.02</b>		<b>C</b>			
Verkefniúmer	Teiknúmer		Breyting			

HÖNNUNUR ÁSKILUR SÉR ALLAN RÉTT A TEKNINGUM - FJÓLFÖLDUN ER HÁB SKRIFLEGI SAMBYRRI

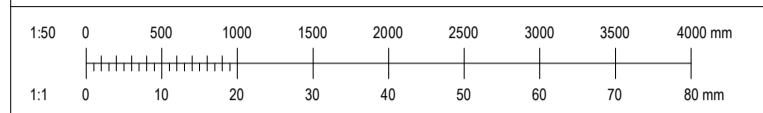

A	16.02.2023	Bætt við brunalokur.	BDO	PKK
1/1	1/1	1/1	1/1	1/1
<b>VERKHÖNNUN</b> VERKFRÆÐIRÁÐGJÖF				
Katrínartúni 4, 105 Reykjavík Sími: 570-5800, kt. 650107-1280 www.verkhonnun.is, verkhonnun@verkhonnun.is				
Magnús B. Þórðarson kt. 030879-4149 Samþykkt f.h. Verkhönnunar ehf. Kristján Örn Kjartansson kt. 040176-4979 Undirrita samráðsmeðlimur:				
Verkefni				
<b>LÆKJARGATA 2</b>				
<b>RAFLAGNIR</b>				
<b>BRUNAKERFI 1.HÆÐ 3.HL</b>				
Aðskiptaheiti:				
thordur@verkhonnun.is	BEK	MBÞ	22.10.2021	1:50
Hanna	Teknað	Yfirfarið	Dagsetning	Mælikvarði
<b>2020-01-045</b>		<b>32.01.03</b>		<b>A</b>
Verkefni		Telduúmer		Breyting
HÖNNUNUR ÁSKILUR SÉR ALLAN RÉTT A TERNINGUM - FJÓLFÖLDUN ER HÁB SKRIFLEGI SAMBYKKI				